

- RUS** Приложение
ХОЛОДИЛЬНИКИ-МОРОЗИЛЬНИКИ
- UKR** Додаток
ХОЛОДИЛЬНИКИ-МОРОЗИЛЬНИКИ
- KAZ** Қосымша
ТОҒАЗЫТҚЫШ-МҰЗДАТҚЫШ
- AZE** Əlavə
SOYUDUCU-DONDURUCU
- RON** Anexa
FRIGIDER-CONGELATOR
- UZB** Ilova
SOVUTGICH-MUZLATGICH
- TGK** Замимаи
ЯХДОН-САРМОДОН
- KYR** Тиркеме
ТОНДУРУП-МУЗДАТКЫЧ

- XM-4708-XXX**
- XM-4709-XXX**
- XM-4710-XXX**
- XM-4712-XXX**
- XM-4721-XXX**
- XM-4723-XXX**
- XM-4724-XXX**
- XM-4725-XXX**
- XM-4726-XXX**

1 ОПИСАНИЕ ХОЛОДИЛЬНИКА

1.1 Холодильник соответствует СТБ 1499-2004, СТБ IEC 62552-2009. В соответствии с СТБ IEC 62552-2009 термин «камера» заменен на термин «отделение». В связи с этим

данные термины употребляются в одинаковом значении: камера (ХК и МК) в руководстве по эксплуатации, отделение (ХО и МО) в приложении.



1.2 Холодильник в соответствии с рисунком 1 предназначен для замораживания и длительного хранения замороженных продуктов, приготовления пищевого льда в МО; для охлаждения и кратковременного хранения пищевых продуктов, напитков, овощей и фруктов в ХО.

В ХО (некоторых исполнениях модели холодильника) имеется отделение свежести в соответствии с рисунком 1. Температура в отделении свежести ниже, чем в ХО приблизительно на 2 °С, что позволяет увеличить срок хранения свежих мясных и рыбных продуктов. Не рекомендуется хранить в отделении овощи, салат и другие продукты, восприимчивые к низким температурам.

1.3 Эксплуатировать холодильник необходимо при температуре окружающей среды от плюс 16 °С до плюс 38 °С.

1.4 Общее пространство, необходимое для эксплуатации холодильника, определяется габаритными размерами, указанными на рисунке 2. Для беспрепятственного извлечения комплектующих из холодильника необходимо открывать двери отделений на угол не менее 90°.



Рисунок 2 – Холодильник (вид сверху)

- I – морозильное отделение (МО):
«а» – зона замораживания и хранения;
«б» – зона хранения;
- II – отделение для хранения свежих пищевых продуктов (ХО)
- III – отделение свежести (отсутствует в некоторых исполнениях)

Рисунок 1 – Холодильник и комплектующие изделия

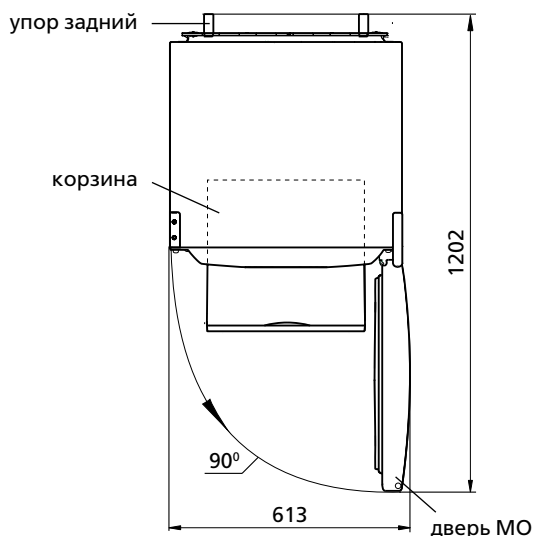
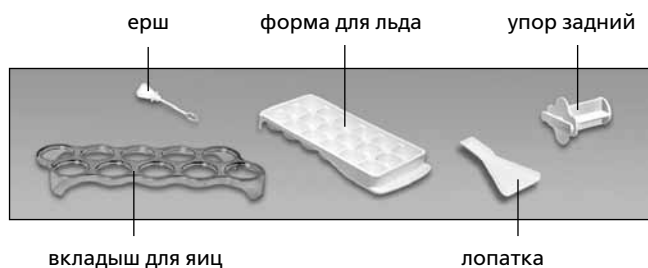

Рисунок 3 – Ручка терморегулятора



Рисунок 4 – Корзина

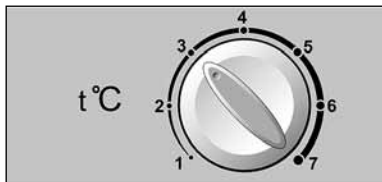

Рисунок 5 – Отделение свежести

1.5 Органом регулировки температуры в холодильнике в соответствии с рисунком 3 является **ручка терморегулятора** (далее – ручка), которая расположена на маске над ХО. Ручка поворачивается по часовой стрелке и против нее и устанавливается меткой на выбранное деление. Деление "1" соответствует наиболее высокой температуре (наименьшее охлаждение) в отделении, деление "7" – наиболее низкой (наибольшее охлаждение).

1.6 Корзины МО имеют ручку на передней панели для удобства при загрузке и выгрузке продуктов, а также ручки на боковых поверхностях (кроме нижней корзины) для перемещения вне холодильника в соответствии с рисунком 4.

1.7 При загрузке продуктов в отделение свежести следует выдвинуть на себя поддон – приоткроется панель передняя в соответствии с рисунком 5. После заполнения отделения свежести задвинуть поддон в обратном направлении – панель передняя закроется.

2 ЭКСПЛУАТАЦИЯ ХОЛОДИЛЬНИКА

2.1 ВКЛЮЧЕНИЕ ХОЛОДИЛЬНИКА

2.1.1 Для включения холодильника следует подключить его к электрической сети, вставив вилку шнура питания в розетку.

Открыть дверь ХО. При первом включении рекомендуется установить ручку на деление «3» в соответствии с рисунком 3. Закрыть дверь ХО.

При необходимости произвести регулировку температуры с помощью ручки. Если после регулировки или изменений условий эксплуатации компрессор начал работать непрерывно, необходимо плавно повернуть ручку в сторону уменьшения цифровых делений до щелчка терморегулятора. После регулировки температура в ХО поддерживается автоматически.

2.2 ВЫКЛЮЧЕНИЕ ХОЛОДИЛЬНИКА

2.2.1 Для выключения холодильника следует вынуть вилку шнура питания из розетки.

2.3 СИСТЕМА АВТОМАТИЧЕСКОГО ОТТАИВАНИЯ ХО

2.3.1 В ХО используется автоматическая система оттаивания. Иней, появляющийся на задней стенке ХО, тает в цикле оттаивания при отключении компрессора и превращается в капли воды. Капли талой воды стекают в лоток, через отверстие в нем по трубке попадают в сосуд на компрессоре в соответствии с рисунком 6 и испаряются. В отверстие лотка установлен ерш для предотвращения засорения системы слива.

2.3.2 Необходимо регулярно следить за чистотой лотка (не реже 1 раза в 3 месяца). Наличие воды в лотке указывает на засорение системы слива.

Для устранения засорения следует:

- прочистить ершом отверстие в лотке, чтобы вода без препятствий стекала в сосуд;
- вымыть ерш и установить в соответствии с рисунком 6.

В холодильнике с отделением свежести для устранения засорения системы слива предварительно следует достать детали отделения свежести в соответствии с рисунком 5:

- выдвинуть на себя поддон, приподнять вверх и достать его из ХО;
- приподнять задний край полки-стекла, выдвинуть ее на себя вместе с панелью передней и вынуть из ХО.

ЗАПРЕЩАЕТСЯ эксплуатировать холодильник с засоренной системой слива.

2.4 РАЗМОРАЖИВАНИЕ И УБОРКА МО

2.4.1 При размораживании МО следует:

- удалять талую воду, установив в соответствии с рисунком 7 лопатку и любую емкость объемом не менее 2 л;
- собирать талую воду, если она вытекает из отделения вне лопатки, легковпитывающим влагу материалом;
- вымыть отделение и вытереть насухо.

ЗАПРЕЩАЕТСЯ размораживать МО без использования лопатки.

ВНИМАНИЕ! Не допускайте вытекания талой воды из МО при размораживании и уборке.

ВНИМАНИЕ! Вода, появившаяся на дне ХО или попавшая в место прилегания поперечины к шкафу внутреннему ХО, планки передней к шкафу внутреннему МО в соответствии с рисунками 6, 7 может вызвать коррозию наружного шкафа холодильника и элементов холодильного агрегата, нарушить теплоизоляцию, привести к образованию трещин шкафа внутреннего и выходу из строя шкафа холодильника.



Рисунок 6 – Схема слива талой воды из ХО



Рисунок 7 – Сбор талой воды из МО

1 ОПИС ХОЛОДИЛЬНИКА

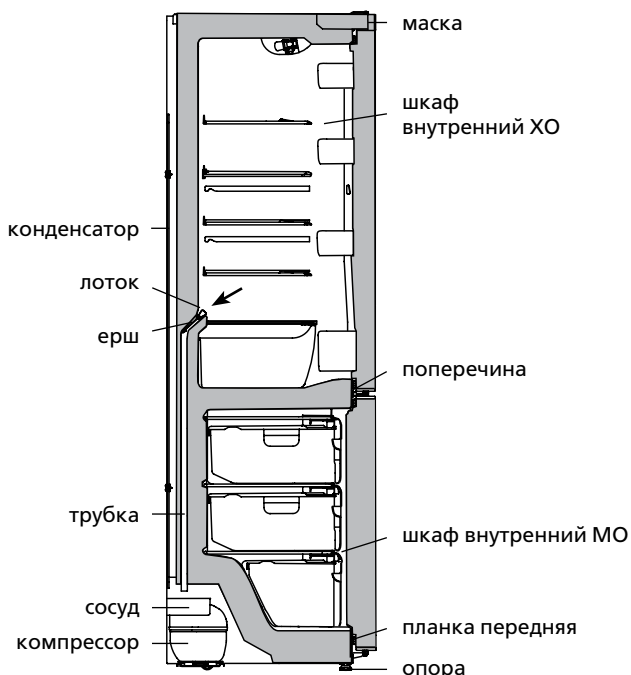
1.1 Холодильник відповідає СТБ 1499-2004, СТБ ІЕС 62552-2009. Відповідно до СТБ ІЕС 62552-2009 термін «камера» замінений на термін «відділення». У зв'язку з цим дані терміни вживаються в однаковому значенні: камера (ХК та МК) в керівництві з експлуатації, відділення (ХВ і МВ) в додатку.

1.2 Холодильник відповідно до рисунка 1 призначений для заморожування і тривалого зберігання заморожених продуктів, приготування харчового льоду в МВ; для охолодження та короткочасного зберігання харчових продуктів, напоїв, овочів і фруктів в ХВ.

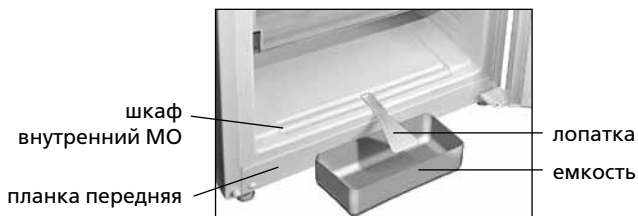
У ХВ (деяких моделях холодильника) є відділення свіжості відповідно до рисунка 1. Температура у відділенні свіжості нижча, ніж в ХВ приблизно на 2°C, що дозволяє збільшити термін зберігання свіжих м'ясних та рибних продуктів. Не рекомендується

зберігати у відділенні овочі, салат та інші продукти, сприйнятливі до низьких температур.

1.3 Експлуатувати холодильник необхідно при температурі навколишнього середовища від плюс 16 °С до плюс 38 °С.

1.4 Загальний простір, необхідний для експлуатації холодильника, визначається габаритними розмірами, зазначеними на рисунку 2. Для безперешкодного вилучення комплектуючих з холодильника необхідно відкривати двері відділень на кут не менше 90°.

1.5 Органом регулювання температури в холодильнику у відповідності з рисунком 3 є ручка терморегулятора (далі – ручка), яка розташована на масці над ХВ. Ручка повертається за годинниковою стрілкою і проти неї і встановлюється міткою на вибрану поділку. Поділка «1» відповідає найбільш високій температурі (найменше охолодження) у відділенні, поділка «7» – найбільш низькій (найбільше охолодження).



Рисунок 2 – Холодильник (вид зверху)



I – морозильне відділення (МВ):
 «а» – зона заморожування і зберігання,
 «б» – зона зберігання;
 II – відділення для зберігання свіжих харчових продуктів (ХВ)
 III – відділення свіжості (відсутнє в деяких виконаннях)

Рисунок 1 – Холодильник та комплектуючі вироби

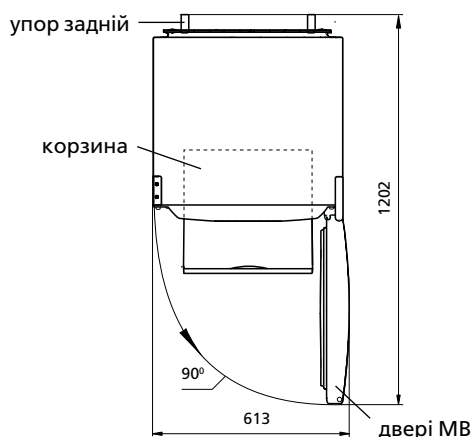
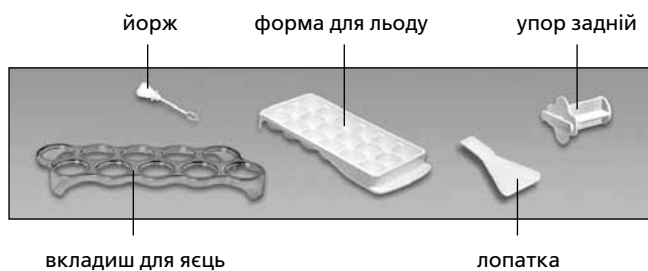

Рисунок 3 – Ручка терморегулятора



Рисунок 4 – Корзина

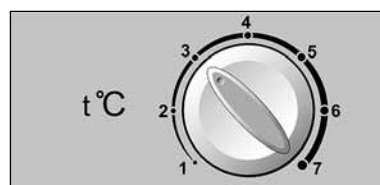

Рисунок 5 – Відділення свіжості

1.6 Корзини МВ мають ручку на передній панелі для зручності при завантаженні і вивантаженні продуктів, а також ручки на бічних поверхнях (крім нижньої корзини) для переміщення поза холодильником відповідно до рисунка 4.

1.7 При завантаженні продуктів в відділення свіжості слід висунути на себе піддон – прочинитися панель передня відповідно до рисунка 5. Після заповнення відділення свіжості засунути піддон у зворотному напрямку – панель передня закриється.

2 ЕКСПЛУАТАЦІЯ ХОЛОДИЛЬНИКА

2.1 ВМИКАННЯ ХОЛОДИЛЬНИКА

2.1.1 Для вмикання холодильника слід підключити його до електричної мережі, вставивши вилку шнура живлення в розетку.

Відкрити двері ХВ. При першому вмиканні рекомендується встановити ручку на поділку «3» у відповідності з рисунком 3. Закрити двері ХВ.

При необхідності провести регулювання температури за допомогою ручки. Якщо після регулювання або змін умов експлуатації компресор почав працювати безперервно, необхідно плавно повернути ручку в бік зменшення цифрових поділок до клацання терморегулятора. Після регулювання температура в ХВ підтримується автоматично.

2.2 ВИМИКАННЯ ХОЛОДИЛЬНИКА

2.2.1 Для вимикання холодильника слід вийняти вилку шнура живлення з розетки.



Рисунок 6 – Схема злива талої води з ХВ

2.3 СИСТЕМА АВТОМАТИЧНОГО ВІДТАВАННЯ ХВ

2.3.1 У ХВ використовується автоматична система відтавання. Іній, який з'являється на задній стінці ХВ, тоне в циклі відтавання при відключенні компресора і перетворюється в краплі води. Краплі талої води стікають у лоток, через отвір в ньому по трубці потрапляють в посудину на компресорі відповідно до рисунка 6 і випаровуються. В отвір лотка встановлений йорж для запобігання засмічення системи зливу.

2.3.2 Необхідно регулярно стежити за чистотою лотка (не рідше 1 разу на 3 місяці). Наявність води в лотку вказує на засмічення системи зливу.

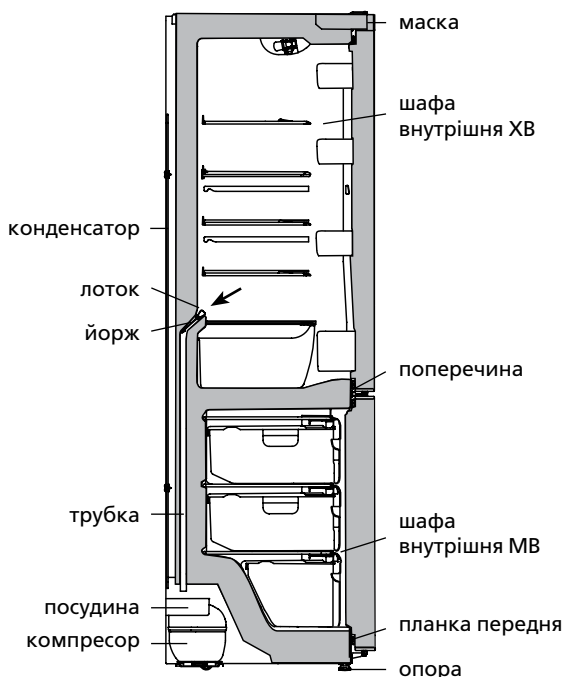
Для усунення засмічення слід:

- прочистити йоржем отвір в лотку, щоб вода без перешкод стікала в посудину;
- вимити йорж і встановити відповідно до рисунка 6.

У холодильнику з відділенням свіжості для усунення засмічення системи зливу попередньо слід дістати деталі відділення свіжості у відповідності з рисунком 5:

- висунути на себе піддон, підняти вгору і дістати його з ХВ;
- підняти задній край полиці-скло, висунути її на себе разом з панеллю передньою і вийняти із ХВ.

ЗАБОРОНЯЄТЬСЯ експлуатувати холодильник з засміченою системою зливу.

2.4 РОЗМОРОЖУВАННЯ І ПРИБИРАННЯ МВ

2.4.1 При розморожуванні МВ слід:

- видаляти талу воду, встановивши відповідно до рисунка 7 лопатку і будь-яку посудину об'ємом не менше 2 л;
- збирати талу воду, якщо вона витікає з відділення поза лопаткою, легковбираючим вологу матеріалом;
- вимити відділення і витерти насухо.

ЗАБОРОНЯЄТЬСЯ розморожувати МВ без використання лопатки.

УВАГА! Не допускайте витікання талої води з МВ при розморожуванні та прибиранні.

УВАГА! Вода, що з'явилася на дні ХВ або потрапила в місце прилягання поперечки до шафи внутрішньої ХВ, планки передньої до шафи внутрішньої МВ відповідно до рисунків 6, 7 може викликати корозію зовнішньої шафи холодильника і елементів холодильного агрегату, порушити теплоізоляцію, привести до утворення тріщин шафи внутрішньої і виходу з ладу шафи холодильника.



Рисунок 7 – Сбір талої води з МВ

3 ТЕХНІЧНІ ХАРАКТЕРИСТИКИ І КОМПЛЕКТУЮЧІ

3.1 Найменування технічних характеристик і комплектуючих виробів вказані в таблицях 1 і 2 відповідно. У гарантійній карті наведені дані найменування російською мовою і вказані значення параметрів і кількість комплектуючих.

3.2 Інформація в таблиці у відповідності з рисунком 8 дана у виробі російською мовою.

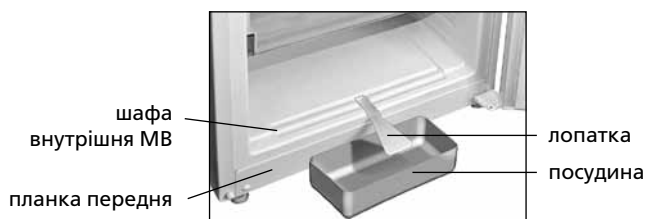
Таблиця 1 – Технічні характеристики

№	НАЙМЕНУВАННЯ	Модель	
1.1	Номінальний загальний об'єм бруто, дм ³	Значення параметрів вказані в гарантійній карті.	
1.2	Номінальний загальний об'єм бруто морозильного відділення, дм ³		
1.3	Номінальний корисний об'єм, дм ³		відділення для зберігання свіжих харчових продуктів
			морозильного відділення
1.4	Габаритні розміри, мм		висота
			ширина
			глибина
1.5	Маса нетто, кг, не більше		
1.6	Клас енергетичної ефективності		
1.7	Кліматичний клас		
1.8	Номінальне річне споживання енергії, кВт·ч		
1.9	Номінальна корисна площа зберігання, дм ²		
1.10	Температура зберігання заморожених харчових продуктів, °С, не вище		
1.11	Температура зберігання свіжих харчових продуктів, °С		
1.12	Середня температура зберігання свіжих харчових продуктів, °С, не вище		
1.13	Номінальний час підвищення температури харчових продуктів в морозильній відділенні від мінус 18 °С до мінус 9 °С, годин		
1.14	Номінальна добова продуктивність по льодоутворенню, кг		
1.15	Номінальна заморожувальна здатність, кг/доба		
1.16	Корегований рівень звукової потужності, дБА, не більше		
1.17	Відділення без утворення інею (No Frost)		
1.18	Вбудований прилад		
1.19	Вміст срібла, г		
Примітка – Визначення технічних характеристик проводиться в спеціально обладнаних лабораторіях за певними методиками.			

Таблиця 2 – Комплектуючі

№	НАЙМЕНУВАННЯ	Кількість, шт.
2.1	Корзина (нижня)	Зазначено в гарантійній карті.
2.2	Корзина	
2.3	Посудина для овочів і фруктів ¹	
2.4	Полиця-скло (нижня) ²	
2.5	Полиця-скло ²	
2.6	Посудина ³	
2.7	Посудина (нижня) ⁴	
2.8	Вкладиш для яєць	
2.9	Форма для льоду	
2.10	Йорж	
2.11	Упор задній	
2.12	Лопатка	
¹ Не розраховані для зберігання масел і продуктів, що пройшли теплову обробку. ² Максимальне навантаження при рівномірному розподілі 20 кг. ³ Максимальне навантаження при рівномірному розподілі 2,5 кг. ⁴ Максимальне навантаження при рівномірному розподілі 5 кг.		

ATLANT	Номінальний загальний об'єм бруто, дм ³ : Номінальний корисний об'єм, дм ³ : – відділення для зберігання свіжих харчових продуктів: – морозильного відділення: Номінальна заморожувальна здатність: Номінальна напруга: Номінальний струм: Холодоагент: R600a/Вспіновач: C-Pentane Маса холодоагенту: Зроблено в Республіці Білорусь ЗАТ «АТЛАНТ», пр. Переможців, 61, м. Мінськ
Позначення моделі і виконання виробу	
Кліматичний клас виробу	
Нормативний документ	
Клас енергоефективності виробу	
Знаки відповідності	

Рисунок 8 – Табличка

1 ТОҒАЗЫТҚЫШТЫҢ СИПАТТАМАСЫ

1.1 Тоңазытқыш СТБ 1499-2004, СТБ IEC 62552-2009 сәйкес келеді. СТБ IEC 62552-2009 бойынша «камера» термині «бөлім» терминіне өзгертілген. Осыған байланысты аталған терминдер бірдей мағынада қолданылады: қолдану нұсқаулығында камера (ТК және МК) қосымшада бөлім (ТБ және МБ).

1.2 Тоңазытқыш 1 сурет бойынша МБ-де азық-түлікті мұздатуға, мұздатылған азық-түлікті ұзақ сақтауға, тағамдық мұзды дайындауға; ТБ-де азық-түлікті, сусындарды, көкөніс пен жемісті салқындатуға және қысқа мерзім ішінде сақтауға арналады.

ТБ-да (тоңазытқыштың кейбір үлгілерінде) 1-суретке сәйкес балғындату бөлімі бар. Балғындату бөліміндегі температура ТБ-тағы температурадан шамамен 2°C-ге төмен, бұл балғын ет және балық өнімдерінің сақтау мерзімін ұлғайтуға мүмкіндік береді. Бөлімде көкөністерді, салатты және төмен температураларға шалдыққыш өнімдерді сақтамаған жөн.

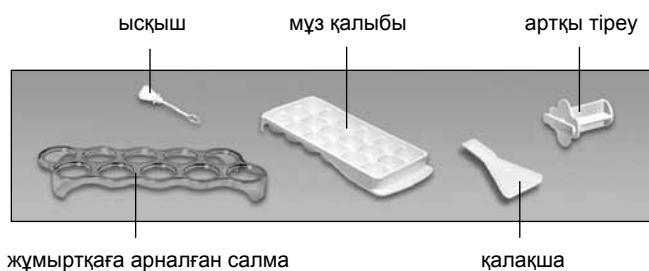
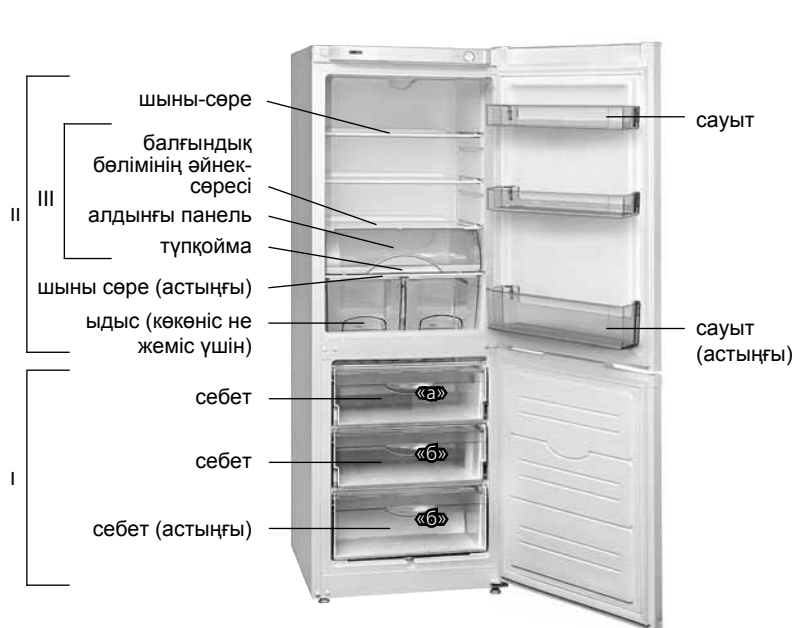

I – мұздататын бөлім (МБ):
«а» – мұздату және сақтау аймағы;
«б» – сақтау аймағы;
II – жаңадан салынған азық-түлікті сақтағы арналған бөлім (ТБ)
III – балғындық бөлімі (кейбір орындалуларда жоқ)

1 сурет – Тоңазытқыш пен жинақтаушы бұйымдар

1.3 Тоңазытқышты қоршаған орта температурасы + 16 °C – + 38 °C аралығында болғанда қолдану керек.

1.4 Тоңазытқышты қолдануға арналған жалпы кеңістік 2 суретте көрсетілген габарит өлшемдерімен белгілінеді. Жинақтаушы бөліктерді тоңазытқыштан кедергісіз шығару үшін бөлімдерінің есіктерін кем дегенде 90° бұрышқа ашу керек.

1.5 Тоңазытқыштағы температура реттегіші 3 сурет бойынша **термореттегіштің тұтқасы** болып келеді (бұдан әрі – тұтқа), ол ТБ үстендегі маскада орналасқан. Тұтқа сағаттың бағытымен және оған қарсы бағытпен бұралады да, таңдалған бөлікке орнатылады. «1» бөлігі бөлімдегі ең жоғары (ең аз салқындату), «7» бөлігі – ең төмен (ең көп салқындату) температураға сай келеді.

1.6 МБ себеттерінің алдыңғы панелінде азық-түлікті салғандағы және шығарғандағы ыңғайлық үшін тұтқасы, және де тоңазытқыштан басқа жерде тасымалдау үшін (төменгі себеттен басқа), жан-жағында да тұтқалары бар. Себеттің дизайны 4 суреттен өзгеше болуы мүмкін.

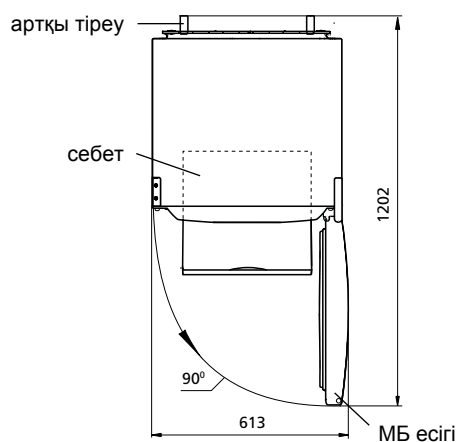

2 сурет – Тоңазытқыш (үстінен көрініс)

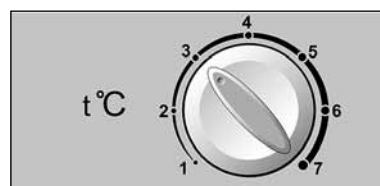

3 сурет – Термореттегіштің тұтқасы



4 сурет – Себет



5 сурет – Балғындық бөлімшесі

1.7 Өнімдерді бөлімге салғанда, түпқойманы өзіңізге қарай тартыңыз – 5 сурет бойынша алдыңғы панель ашылады. Балғындық бөлімін толтыруды аяқтаған соң, түпқойманы кері бағытта итеру керек – алдыңғы панель жабылады.

2 ТОҢАЗЫТҚЫШТЫ ҚОЛДАНУ

2.1 ТОҢАЗЫТҚЫШТЫ ҚОСУ

2.1.1 Тоңазытқышты қосу үшін, қуаттану сымының айырын электр ұяшығына орнатып, оны электр желісіне қосу керек.

ТБ есігін ашыңыз. Алғашқы рет қосқанда «3-кестеге сәйкес» тұтқаны «3» деген бөлікке орнату дұрыс болады. ТБ есігін жабыңыз.

Қажетті болса температураны тұтқамен реттеу керек. Егер реттегеннен немесе қолдану шарттарын өзгерткеннен кейін компрессор үздіксіз жұмыс істей бастаса, тұтқаны бірқалыпты қимылмен термореттегіштен сырт еткен дыбыс естілгенше цифрлік бөліктердің азаю жағына қарай бұрау керек. Реттегеннен кейін ТБ-де температура автоматты түрде сақталып тұрады.

2.2 ТОҢАЗЫТҚЫШТЫ СӨНДІРУ

2.2.1 Тоңазытқышты сөндіру үшін сымның айырын электр ұяшығынан суырып алыңыз.

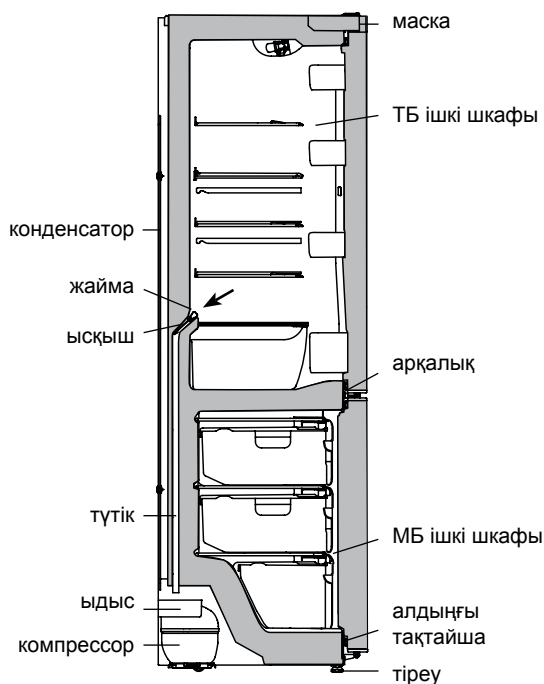

6 сурет – ТБ-нен еріген суды төгу сызбасы

2.3 ТБ АВТОМАТТЫ ЕРІТУ ЖҮЙЕСІ

2.3.1 ТБ-нде ерітудің автоматты жүйесі қолданылады. ТБ артқы қабырғасында пайда болатын қырау циклдық түрде жұмыс істеп тұрған компрессорды сөндіргеннен кейін еріп су тамшыларына айналады. Еріген судың тамшылары жаймаға саңылау арқылы ағып, 6 сурет бойынша компрессордағы ыдысқа түсіп, ұшып кетеді. Жайманың саңылауында еріген құйылыс жүйесінің бітеліп қалуына жол бермеу үшін ысқыш орнатылған.

2.3.2 Жайманың тазалығын жүйелі түрде қадағалап отыру керек (кем дегенде 3 айда 1 рет). Жаймада судың болуы ағызу жүйесінің бітеліп қалуын білдіреді.

Бітеліп қалуды жою үшін төмендегілерді жасау керек:

- су кедергісіз ыдысқа ақсын деп, жаймадағы саңылауды ысқышпен тазалаңыз;
- ысқышты жуып 6 суретке сәйкес орнатыңыз.

Балғындық бөлімі бар тоңазытқышта ағу жүйесінің бітелуін тазалау үшін, алдымен 5 сурет бойынша балғындық бөлімінің бөлшектерін шығарып алу керек:

- жайманы өзіңізге қарай тартып, жоғары көтеріп, ТБ-нен шығарып алу керек;
- әйнек-сөренің артқы жағын көтеріп, оны алдыңғы панелімен бірге өзіңе қарай тартып, ТБ-нен шығарып алыңыз.

Құйылыс жүйесі бітеліп қалған тоңазытқышты қолдануға **ТЫЙЫМ САЛЫНАДЫ**.

2.4 МБ МҰЗДАН ЕРІТІП АЛУ ЖӘНЕ ЖИЫСТЫРУ

2.4.1 МБ мұздан еріткен кезде:

- 7 сурет бойынша қалақша мен көлемі кем дегенде 2 л болған кез келген ыдысты орнатып, еріген суды жойып отыру керек;
- еріген су бөлімнен қалқашадан басқа жолмен шықса, оны ылғалды тез сіңіп алатын материалмен жинап алу керек;
- бөлімді жуып, құрғатып сүртіп алу керек.

МБ қалақшаны қолданбай тазалауға **ТЫЙЫМ САЛЫНАДЫ**.

НАЗАР АУДАРЫҢЫЗ! Еріткен және жиыстырған кезде, еріген судың қалақшадан басқа жерден аққанына жол бермеңіз.

НАЗАР АУДАРЫҢЫЗ! 6, 7 суреттер бойынша ТБ түбінде пайда болған немесе аралықтың ішкі ТБ шкафына, алдыңғы тақтайшаның МБ ішкі шкафына бекітілген жеріне түскен су тоңазытқыштың сыртқы шкафы мен тоңазытқыш агрегатының тоттануына, жылуды оқшалаудың бұзылуына, ішкі шкафта жарықтардың пайда болуына және тоңазытқыш шкафының істен шығуына әкеп соғуы мүмкін.

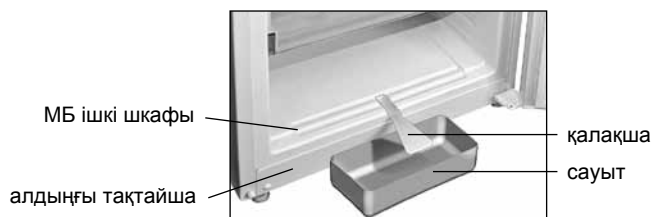

7 сурет – МБ-нен еріген суды жинау

3 ТЕХНИКАЛЫҚ СИПАТТАМАЛАРЫ МЕН ЖИНАҚТАУШЫ БӨЛІКТЕРІ

3.1 Техникалық сипаттамалар мен жинақтаушы бұйымдардың атаулары тиісті түрде 1 және 2 кестелерде көрсетілген. Кепілдік картасында бұл атаулар орыс тілінде беріліп, параметрлер мағынасы мен жинақтаушы бөліктер саны көрсетілген.

3.2. 8 сурет бойынша кестеде берілген ақпарат бұйымда орыс тілінде беріледі.

1 Кесте – Техникалық сипаттамалары

№	АТАУЫ	Үлгі	
1.1	Номиналды жалпы брутто көлемі, дм ³	Параметрлердің мағыналары кепілдік картасында көрсетіледі	
1.2	Мұздататын бөлімнің номиналды жалпы брутто көлемі, дм ³		
1.3	Номиналды пайдалы көлемі, дм ³		жаңа салынған азық-түлікті сақтау бөлімінде
			мұздату бөлімінде
1.4	Габариттік мөлшерлері, мм		биіктігі
			ені
			тереңдігі
1.5	Таза салмағы, кг, одан жоғары емес		
1.6	Энергетикалық тиімділік классы		
1.7	Климаттық класс		
1.8	Қоршаған орта температурасы плюс 25 °С болған кезде энергияны номиналды жылдық тұтыну, кВт·сағ		
1.9	Сақтау үшін номиналды пайдалы көлемі, дм ²		
1.10	Мұздатылған азық-түлікті сақтау температурасы, °С, жоғары емес		
1.11	Жаңадан салынған азық-түлікті сақтау температурасы, °С		
1.12	Жаңадан салынған азық-түлікті сақтаудың орта температурасы, °С, одан жоғары емес		
1.13	Азық-түліктің мұздатын бөлімде температурасының минус 18 °С бастап минус 9 °С дейін көтерілудің номиналды уақыты, с		
1.14	Мұз шығару бойынша номиналды тәуліктік өнімділігі, кг		
1.15	Номиналды мұздататын қабілеттілігі, кг/тәул.		
1.16	Дыбыстық қуаттылықтың түзетілген деңгейі, дБА, артық емес		
1.17	Қыраулар пайда болмайтын бөлімдер (No Frost)		
1.18	Енгізілетін аспап		
1.19	Күмістің көлемі, г		
Ескертпе – Техникалық сипаттамалар арнайы жабдықталған зертханаларда белгілі әдістемелер бойынша жүргізіледі.			

2 Кесте – Жинақтаушы бөліктер

№	АТАУЫ	Саны, дана.
2.1	Себет (астыңғы)	Кепілдік картасында көрсетілген
2.2	Себет	
2.3	Көкөніс пен жеміске арналған ыдыс ¹	
2.4	Шыны сөре (астыңғы) ²	
2.5	Шыны сөре ²	
2.6	Сауыт ³	
2.7	Сауыт (астыңғы) ⁴	
2.8	Жұмыртқаларға арналған салма	
2.9	Мұз қалыбы	
2.10	Ысқыш	
2.11	Артқы тіреу	
2.12	Қалақша	
¹ Майлар мен жылумен өңделген өнімдерді сақтауға арналмайды. ² Біртіндеп үлестіргенде ең жоғары жүктелуі 20 кг. ³ Біртіндеп үлестіргенде ең жоғары жүктелуі 2,5 кг. ⁴ Біртіндеп үлестіргенде ең жоғары жүктелуі 5 кг.		

ATLANT	Номиналды жалпы брутто көлемі, дм ³ : Номиналды пайдалы көлемі, дм ³ : – жаңа салынған азық-түлікті сақтау бөлімінде: – мұздату бөлімінде: Номиналды мұздататын қабілеттілігі: Номиналды кернеу: Номиналды ток: Хладагент: R600a/Көпірткіш: C-Pentane Хладагенттің салмағы: Беларусь Республикасында жасалған "АТЛАНТ" ЖАҚ, Победителей даң., 61, Минск қ.
Үлгінің және бұйымды орындаудың белгілеуі	
Бұйымның климаттық классы	
Нормативтік құжат	
Бұйымның энергиялық тиімділік класы	
Сәйкестік белгілері	

8 сурет – Тақтайша

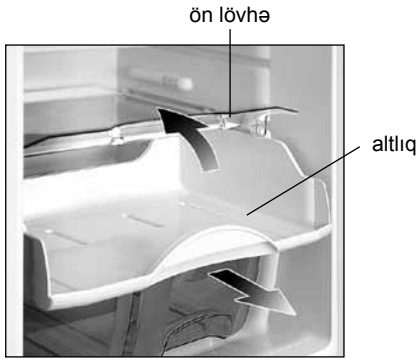

Rəsim 5 – Tərəvət bölümü

1.7 Tərəvət bölümünə ərzaq məhsullarının qoyulması üçün altlıqı özünüzə çəkin – rəsim 5-uyğun olaraq ön lövhə açılır. Tərəvət bölümünə ərzaq doldurulduqdan sonra altlıqı əks tərəfdə itələyərək, lövhəni örtün.

2 SOYUDUCUNUN İSTİFADƏSİ

2.1 SOYUDUCUNUN İŞƏ SALINMASI

2.1.1 Soyuducunu işə salmaq üçün elektrik telineyin çəngəlini şpəselə taxaraq, şəbəkəyə qoşmaq lazımdır.

XO bölümünün qapısını açın. Soyuducunu birinci dəfə çalışdıranda rəs. 3-ə uyğun olaraq dəstəyi "3" cizgisinə qoyun. Soyuducunun qapısını örtün.

Hərərət tənzimləmə ehtiyac varsa dəstəkdən istifadə edin. Əgər hərərət tənzimindən sonra və ya istismar şərtlərinin dəyişdiyi halda kompressor arasız çalışmağa başladısa, dəstək yüngülcə azaltma tərəfinə, temperatur tənzim edicisinin çirilti səsi verməsinə qədər döndərilməlidir. Tənzimdən sonra XO bölümündə hərərət avtomatik olaraq saxlanılır.

2.2 SOYUDUCUNUN SÖNDÜRÜLMƏSİ

2.2.1 Soyuducunun söndürülməsi üçün elektrik telinin çəngəlini şpəseldən çıxarın.

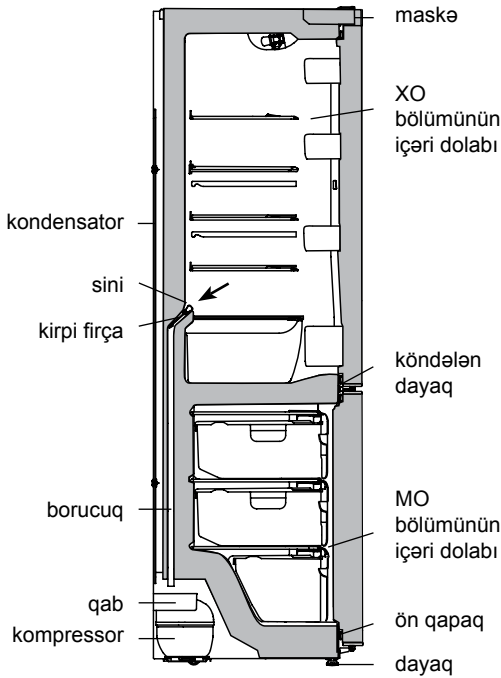

Rəsim 6 – XO bölümünün ərmiş axıntı sularının tökülməsi sxemi

2.3 XO BÖLÜMÜNÜN AVTOMATİK BUZDAN TƏMİZLƏNMƏSİ

2.3.1 Soyuducu bölümündə (XO) buzun avtomatik ərildilməsi sistemi işlədilir. Bölümün arxa divarında əmələ gələn buzlaşma (qırov) kompressor sönən zaman ərime dövrəsində ərİYƏRƏK su damllarına çevrilir. Su damlları alt siniyə axaraq, onun deliklərindən boru ilə rəs. 6-də göstərilədiyi kimi kompressordakı qabın üstünə tökülür və buxarlanır. Siniyin deliyində qoruyucu fırça yerləşdirilmişdir ki, axıntı sistemi kirlənməsin.

2.3.2 Mütəmadi olaraq (ən az 3 aydan bir) siniyin təmiz olması və içində su olmaması yoxlanılmalıdır. Siniyə suyun olması axıntı sisteminin kirlənməsini göstərir.

Kirlənməni aradan qaldırmaq üçün bunlar lazımdır:

- suyun maneəsiz qaba axa birməsi üçün siniyin deliyi qoruyucu fırça ilə təmizlənməlidir;
- sonra rəs. 6-ə əsasən fırça yuyularaq yerinə qoyulur.

Tərəvət bölümü olan soyuducularda su boşaltma sistemini kirdən təmizləmək üçün əvvəlcə rəsim 5-ə uyğun olaraq tərəvət bölümünün hissələri çıxardılmalıdır:

- altlıqı özünüzə çəkərək, bir az qaldıraraq, XO bölümündən çıxardın;
- süsə rəfin arxa qırağını azca qaldıraraq ön lövhə ilə birlikdə özünüzə çəkin və XO bölümündən çıxardın.

Su axıtma sistemi kirlənmiş olan soyuducunun istifadəsi **QADAĞANDIR**.

2.4 MO BÖLÜMÜNÜN BUZUNUN ƏRIDİLMƏSİ VƏ TƏMİZLƏNMƏSİ

2.4.1 Dondurucu bölümünün (MO) buzu ərildilərkən:

- rəs. 7-ə uyğun olaraq kürek (novcuq) taxılmaqla, ərinti sular, həcmi 2 l-dən az olmayan istənilən qaba tökülməli;
- su kürekdən kənara tökülərkən onu asan su alan hər hansı materialla silməli;
- bölüm yuyulmalı və silinərək qurudulmalı.

Kürek istifadə olunmadan dondurucu bölümünün (MO) buzunun ərildilməsi **QADAĞANDIR**.

DIQQƏT! Əridilmə və təmizləmə zamanı MO bölümündən kürek kənarından su axmasına (daşmasına) imkan verməyin.

DIQQƏT! Köndələn dayağın soyuducu bölümünün (XO) dolabına dirənən yerə və ya ön rəfin dondurucu bölümünün (MO) dolabına dirənən yerə rəs. 6 və 7-da göstərilən yerlərə su dəydiyində, soyuducunun eşik dolabının, soyuducu aqreqlarının korroziyasına, hərərət izolyasını pozaraq, içəri dolabda çatların əmələ gəlməsinə səbəb ola bilər, bu da soyuducunun xarab olması ilə nəticələnə bilər.

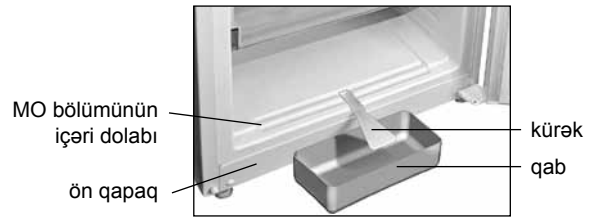

Rəsim 7 – MO bölümündən ərmiş suların toplanması

3 TEXNİK XÜSUSIYYƏTLƏRİ VƏ TAMAMLAYICI HISSƏLƏRİ

3.1 Texnik xüsusiyyətlərin və tamamlayıcı hissələrin adı uyğun olaraq cədvəl 1 və 2-də göstərilmişdir. Zəmanət kartında bu adlar rusca verilmiş, parametrlərin qiymətləri və tamamlayıcı hissələrin sayı göstərilmişdir.

3.2 Cədvəldəki cihaz haqqındakı məlumat rəs. 8-ya uyğun olaraq rus dilində göstərilmişdir.

Cədvəl 1 – Texnik xüsusiyyətlər

№	ADI	Modeli	
1.1	Nominal ümumi həcmi brutto, dm ³	Parametre qiymətləri Zəmanət kartında göstərilmişdir	
1.2	Dondurucu bölümünün nominal ümumi həcmi brutto, dm ³		
1.3	Nominal faydalı həcmi, dm ³		təzə ərzaq məhsullarının saxlama bölümü üçün
			dondurucu bölümü üçün
1.4	Qabarit ölçüləri, mm		hündürlüyü
			eni
			dərinliyi
1.5	Netto kütləsi, kq, bundan çox deyil		
1.6	Enerji effektivliyi sinfi		
1.7	İqlin sinfi		
1.8	25 °C ətraf temperatur şəraitində nominal illik enerji sərfiyyəti, kVt·saat		
1.9	Nominal faydalı saxlama sahəsi, dm ²		
1.10	Dondurulmuş ərzaq məhsullarının saxlama temperaturu, °C, ən çox		
1.11	Təzə ərzaq məhsullarının saxlama temperaturu, °C		
1.12	Təzə ərzaq məhsullarının orta saxlama temperaturu, °C, ən çox		
1.13	Dondurucu bölümündə temperaturun mənfi 18 °C dən mənfi 9 °C-yə qədər dəyişdiyi zaman ərzaq məhsullarının nominal temperatur artışı, saat		
1.14	Nominal 24 saatlıq buz hazırlama imkanı, kq		
1.15	Nominal dondurmaq imkanı, kq/24 saat		
1.16	Səs gücünün korreksiya olunmuş səviyyəsi, dBa, çox olmayaraq		
1.17	Buz bağlamayan bölmə (No Frost)		
1.18	Daxilən quraşdırılmış cihaz		
1.19	Tərkibindəki gümüşün miqdarı		
Qeyd – Texnik xüsusiyyətlər ixtisaslandırılmış laboratoriyalarda müəyyən metodika əsasında təyin olunur.			

Cədvəl 2 – Tamamlayıcı hissələri

№	ADI	Miqdarı, əd.
2.1	Alt səbət	Zəmanət kartında göstərilmişdir
2.2	Səbət	
2.3	Tərəvəz və meyvə qabı ¹	
2.4	Alt şüşə rəf ²	
2.5	Şüşə rəf ²	
2.6	Qab ³	
2.7	Alt qab ⁴	
2.8	Yumurta altlığı	
2.9	Buz qəlibi	
2.10	Kirpi fırça	
2.11	Arxa dayaq	
2.12	Kürek	
¹ İsti işləmədən keçmiş yağ və digər məhsulların saxlanması üçün nəzərdə tutulmamışdır. ² Bərabər şəkildə yayılmış maksimal yük 20 kq. ³ Bərabər şəkildə yayılmış maksimal yük 2,5 kq. ⁴ Bərabər şəkildə yayılmış maksimal yük 5 kq.		

ATLANT	
Modelin və buraxılış çeşidininin işarələnməsi	Nominal ümumi həcmi brutto, dm ³ : Nominal faydalı həcmi, dm ³ : – təzə ərzaq məhsullarının saxlama bölümü üçün: – dondurucu bölümü üçün:
Məmulun klimatik sinfi	Nominal dondurmaq imkanı: Nominal gərginliyi: Nominal cərəyan:
Normativ sənəd	Soyuqlandırıcı (Xladagent): R600a/ Köpükləndirici: C-Pentane
Məhsulun enerji effektivliyi sinfi	Xladagentin kütləsi: Belarus Respublikasında düzəldilmişdir
Uyğunluq işarələri	"ATLANT" QSC, Pobediteley pr., 61, Minsk ş.

Rəsım 8 – Lövhe

1 DESCRIEREA FRIGIDERULUI

1.1 Frigiderul corespunde la CTБ 1499-2004, CTБ IEC 62552-2009. In conformitate cu CTБ IEC 62552-2009 termenul «camera» este inlocuit cu termenul «compartiment». In legatura cu aceasta, ambii termenii se folosesc cu acelasi sens: camera (XK si MK) in manual, compartiment (XO si MO) in anexa.

1.2 Frigider in conformitate cu imaginea 1 este destinat pentru congelare si pastrarea indelungata a produselor congelate, prepararea ghetii alimentare in MO; pentru racirea si pastrarea pe termen scurt a produselor alimentare, bauturilor, fructelor si legumelor in XO.

Frigiderul este dotat (numai la anumite modele a frigiderului) cu camera pentru proapețime îndelungată cu vedeți in imaginea 1. Temperatura în camera pentru proapețime îndelungată e ma scăzută decât cea din frigider aproximativ cu 2 °C, crescând astfel perioada de valabilitate a carnei și produselor din pește proaspăt. Nu depozitați în camera pentru proapețime îndelungată legume, salate și alte produse sensibile la temperaturi scăzute.

1.3 Frigiderul e necesar de exploatat la temperatura mediului ambiant de la plus 16 °C pana la plus 38 °C.

1.4 Spatiul necesar pentru exploatarea frigiderului, se determina de marimea generala, care este indicata in imaginea 2. Pentru extragerea componentelor din frigider e nevoie de deschis usile camerei sub un unghi nu mai mic de 90°.

1.5 Organul care regleaza temperatura in frigider in conformitate cu imaginea 3 este butonul **termoreglatorului** (mai departe – buton), care este situata pe masca deasupra la XO. Butonul se invarte in ambele parti si se instaleaza la despartitura aleasa. Despartitura «1» corespunde la temperatura cea mai mare (racirea cea mai mica) in compartiment, despartitura «7» – cea mai mica (racirea cea mai mare).

1.6 Cosurile MO au maner in partea de fata pentru comoditate in caz de incarcare si descarcare a produselor, si deasemenea sunt manere pe suprafetele laterale (in afara de cosul de jos) pentru transportarea in afara de frigider in conformitate cu imaginea 4.

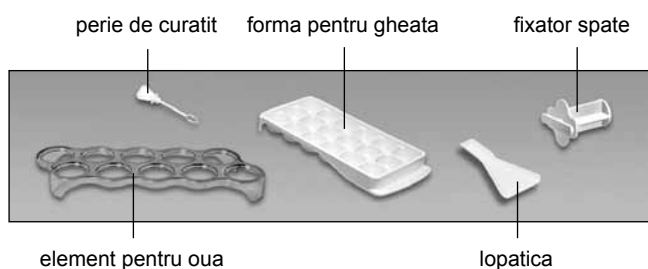
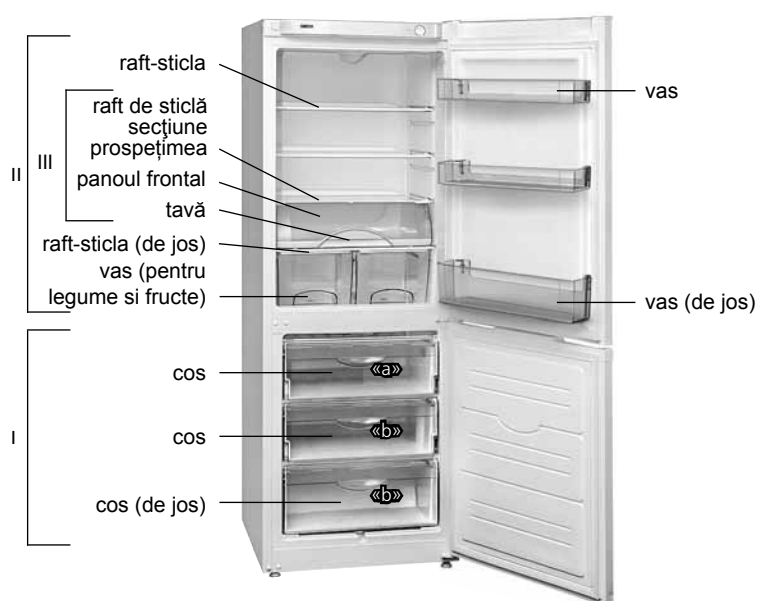

I – compartiment congelatoric (MO):
 «a» – zona congelarii si pastrarii,
 «b» – zona pastrarii;
 II – compartiment pentru pastrarea produselor alimentare proaspete (XO)
 III – secțiune de proapețime (nu este disponibilă în toate modele)

Imagine 1 – Frigider si detaliile componentelor

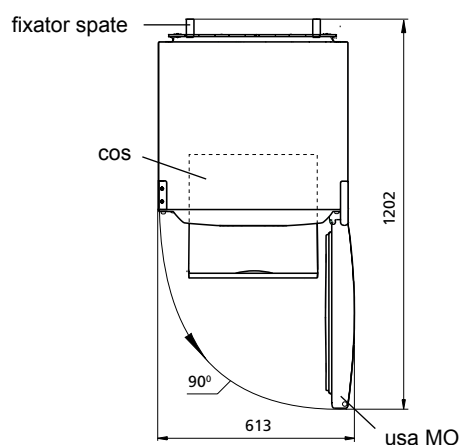

Imagine 2 – Frigider (vedere de sus)

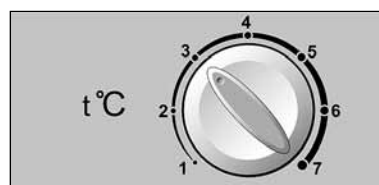

Imagine 3 – Buton termoreglator

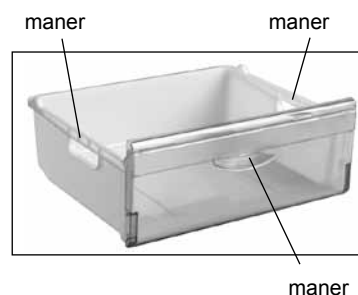

Imagine 4 – Cos

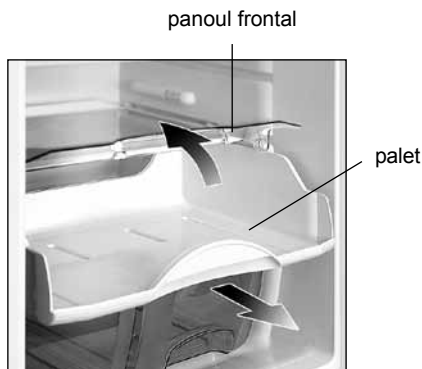

Imagine 5 – Secțiune de prospețime

1.7 Când încărcați produse în secțiune de prospețime trebuie să trageți tava spre D-voastră, se va deschide ușor panoul frontal așa cum se arată în imaginea 5. După completarea secțiunii de prospețime procedați în mod invers, și panoul frontal se va închide.

2 EXPLUATAREA FRIGIDERULUI

2.1 CONECTAREA FRIGIDERULUI

2.1.1 Pentru conectarea frigiderului e nevoie de conectat la rețeaua electrica, introducand fisa in priza.

Deschide usa XO. La prima conectare se recomanda sa instalezi butonul la despartitura «3» in conformitate cu imaginea 3. Inchide usa XO.

In caz de necesitate temperatura se regleaza cu butonul. Daca dupa reglarea si schimbul conditiilor de exploatare compresorul a inceput sa lucreze incontinui, e nevoie de schimbat butonul in directia micșorării a despartiturilor de cifre pana la un sunet a termoreglatorului. Dupa reglare temperatura in XO se mentine automat.

2.2 DECONECTAREA FRIGIDERULUI

2.2.1 Pentru deconectarea frigiderului scoateti din priza cablul.

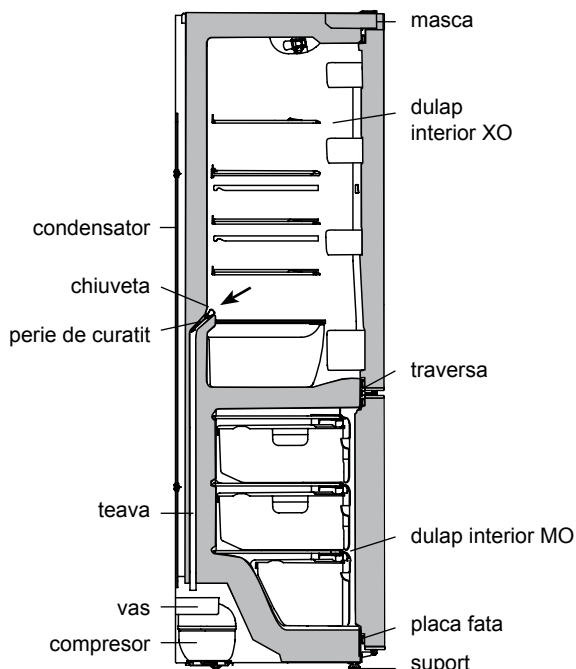

Imagine 6 – Schita scurgerii a apei dezghetate din XO

2.3 SISTEMUL DE DEZGHETARE AUTOMATA XO

2.3.1 B XO se foloseste sistemul de dezghetare automata. Gheata care apare pe spatele XO, se topeste la ciclul de dezghetare in cazul deconectării compresorului și se transforma in picaturi de apa. Picaturile de apa se strecoara in chiuveta, prin gaura pe o teava și nimeresc in vas pe compresor in conformitate cu imaginea 6 și se evaporă. In gaura chiuvetei este instalat o perie pentru evitarea murdaririi sistemului de curatire.

2.3.2 E nevoie de avut grija de curatenia chiuvetei (nu mai rar de 1 la 3 luni). Apa in chiuveta indica la murdarirea sistemului de curatire. Pentru inlaturarea murdariei e nevoie de:

– curatit cu periuta gaura in chiuveta, pentru ca apa fara probleme sa se verse in vas;

– spalat peria și de instalat in conformitate cu imaginea 6.

În frigidere cu secțiune de prospețime pentru a curăța sistemul trebuie să scoateți piesele secțiunii prospețimii, în conformitate cu imaginea 5 ca să evitați poloarea sitemului de scurgere a apei:

– trageți către D-voastră paletul, ridicați-l și scoateți afară din XO;

– ridicați partea din spate a raftului de sticlă, trageți-l spre D-voastră împreună cu panoul frontal și scoateți-l din XO.

SE INTERZICE exploatarea frigiderului cu sistemul de varsare a apei, murdar.

2.4 DEZGHETAREA SI CURATENIA MO

2.4.1 In caz de dezghetare MO e nevoie de:

– eliberat de apa, instaland in conformitate cu imaginea 7 lopatica si orice alt rezervor cu volumul nu mai mic de 2 l;

– de strans apa provenita din topire, daca ea se varsa din despartitura in afara lopaticai, cu materiale care usor absorb apa;

– de spalat compartimentul și de sters pana la starea de uscare.

INTERZIS dezghetel MO fara folosirea lopaticai.

ATENȚIE! Evitati scurgerea la apa dezghetata din MO in caz de dezghetare și curatenie.

ATENȚIE! Apa, care a aparut la fund XO sau care a nimerit in locul unirii traversei cu dulapul interior XO, placa fata la dulapul interior MO in conformitate cu imaginea 6, 7 poate sa provoace coroziya dulapului exterior a frigiderului și a elementelor frigiderului, incalcarea termoizolării, poate aduce la aparitia fisurilor dulapului interior și a uzării dulapului frigiderului.

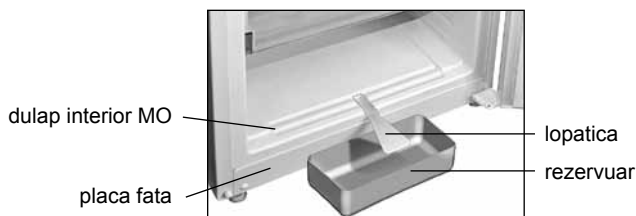

Imagine 7 – Strangerea apei dezghetate din MO

3 CARACTERISTICILE TEHNICE SI COMPONENTE

3.1 Denumirea la caracteristicile tehnice si componentele detaliilor sunt indicate in tabelurile 1 si 2 corespunzator. In cartea de garantie sunt indicate denumirile in limba romana si sunt indicate valorile parametrilor si numarul componentelor.

3.2 Informatia in tabel in conformitate cu imaginea 8 este data la detalii in limba romana.

Tabelul 1 – Caracteristicile tehnice

№	DENUMIREA	Model	
1.1	Volumul total nominal bruto, dm ³	Valoarea parametrilor este indicata in cartea de garantie	
1.2	Volumul total nominal bruto a compartimentului congelator, dm ³		
1.3	Volumul nominal util, dm ³		compartimente pentru pastrarea produselor alimentare proaspete
			compartimentului congelatoric
1.4	Marimea, mm		inaltimea
			latimea
			adancimea
1.5	Greutatea neto, kg, nu mai mult		
1.6	Clasa de eficiență energetică		
1.7	Clasa climaterică		
1.8	Consumul nominal anual de energie la temperatura mediul ambiant plus 25 °C, kW-ora		
1.9	Spatiu nominal pentru pastrare, dm ²		
1.10	Temperatura pastrarii a produselor alimentare congelate, °C, nu mai mare		
1.11	Temperatura pastrarii a produselor alimentare proaspete, °C		
1.12	Temperatura pastrarii a produselor alimentare proaspete, °C, nu mai mare		
1.13	Timpul nominal de crestere a temperaturii a produselor alimentare in compartimentul congelator de la minus 18°C pana la minus 9°C,		
1.14	Productivitatea nominala de gheata in 24 de ore, kg		
1.15	Capacitatea nominala de congelare, kg/zi		
1.16	Nivelul corectat de intensitate sonoră, dB, nu mai mult		
1.17	Secțiuni fără formarea gheții (No Frost)		
1.18	Dispozitiv încastrabil		
1.19	Continutul de argint, g		
Mentiune – Stabilirea caracteristicilor tehnice se petrece in laboratoare speciale dupa metode speciale.			

Tabelul 2 – Componente

№	DENUMIREA	Cantitate, buc.
2.1	Cos (de jos);	Indicat in cartea de garantie
2.2	Cos	
2.3	Vas pentru legume si fructe ¹	
2.4	Raft-sticla (de jos) ²	
2.5	Raft-sticla ²	
2.6	Vas ³	
2.7	Vas (de jos) ⁴	
2.8	Element pentru oua	
2.9	Forma pentru gheata	
2.10	Perie	
2.11	Fixator spate	
2.12	Lopatica	
¹ Nu este destinat pentru pastrarea uleiilor si produselor, care au fost prelucrate termic. ² Incarcatura maxima in caz de distribuire uniforma este 20 kg. ³ Incarcatura maxima in caz de distribuire uniforma este 2,5 kg. ⁴ Incarcatura maxima in caz de distribuire uniforma este 5 kg.		

ATLANT	
Denumirea modelului si executarea piesei	Volumul total nominal bruto, dm ³ Volumul nominal util, dm ³ : – compartimente pentru pastrarea produselor alimentare proaspete: – compartimentului congelatoric:
Clasa climaterica a piesei	Capacitatea nominala de congelare: Tensiunea nominala: Curent nominal:
Documentul normativ	Agent frigorigen: R600a/Spumant: C-Pentane Greutatea agentului frigorigen: Produs in Republica Belarus
Clasa de eficienta energetica	AAI "ATLANT", bulevardul Pobeditelei, 61, or. Minsk
Mărci de conformitate	

Imagine 8 – Tabel

1 SOVUTGICHNING TAVSIFI

1.1 Sovutgich CTБ 1499-2004, CTБ IEC 62552-2009 ga muvofiqdir. CTБ IEC 62552-2009 ga muvofiq "kamera" tushunchasi "bo'lim" tushunchasiga almashtirilgan. Shuning uchun mazkur tushunchalar bir xil ma'noda ishlatiladi: foydalanish qo'llanmasida – kamera (SK va MK), ilovada – bo'lim (SB va MB).

1.2 Sovutgich 1-rasmda ko'rsatilganidek, mahsulotlarni muzlatish va muzlatilgan mahsulotlarni uzoq vaqt saqlash, muzlatish bo'limida osh muzini tayyorlash; ozuqa mahsulotlari, ichimliklar va mevalarni sovutish kamerasida sovutish va qisqa muddat davomida saqlash uchun.

Sovutish uskunasi (sovutgichning ayrim rusumlarida) 1-rasmga muvofiq sarhillik bo'linmasi mavjud. Sarhillik bo'linmasidagi harorat sovutish uskunasi haroratdan taxminan 2 °C ga past bo'lib, bu sarhil go'sht va baliq mahsulotlarini saqlash muddatini uzaytirishga imkoniyat yaratadi. Bu bo'linmada sabzavotlarni, salatlarini va past haroratlarga ta'sirchan bo'lgan boshqa mahsulotlarni saqlash tavsiya etilmaydi.

1.3 Sovutgichdan harorati +16 °C dan 38 °C gacha bo'lgan atrof-muhitda foydalanish zarur.

1.4 Sovutgichini ishlatish uchun zarur bo'lgan umumiy maydon uning 2-rasmda millimetrdagi ko'rsatilgan gabarit o'lchamlariga qarab belgilanadi. Sovutgichdan qo'shimcha qismlarni bema'lol chiqarish uchun bo'limlar eshiklarini 90° dan kam bo'lmagan burchak o'lchamida ochish zarur.

1.5 Sovutgichdagi haroratni boshqarish organi 3 rasmda ko'rsatilganidek Sovutish bo'limi ustidagi maskada joylashtirilgan haroratni nazorat qiluvchi dasta (keyingi o'rinlarda - dasta) hisoblanadi. Dasta soat mili bo'ylab hamda unga qarshi aylantiriladi va tanlangan ko'rsatgichlar bo'yicha belgilanadi. "1" ko'rsatgichi bo'limdagi eng yuqori haroratga (eng past darajadagi sovutish), "7" ko'rsatgichi – eng past haroratni (eng yuqori darajadagi sovutish) muvofiq keladi.

1.6 Mahsulotlarni joylashtirish va chiqarish qo'lay bo'lishi uchun MB savatlari oldingi panelida dasta, hamda ularni 4-rasmga muvofiq sovutgichdan tashqari joyini o'zgartirish uchun yon tomonlarida (eng tagidagi savatdan tashqari) dastalar mavjud.

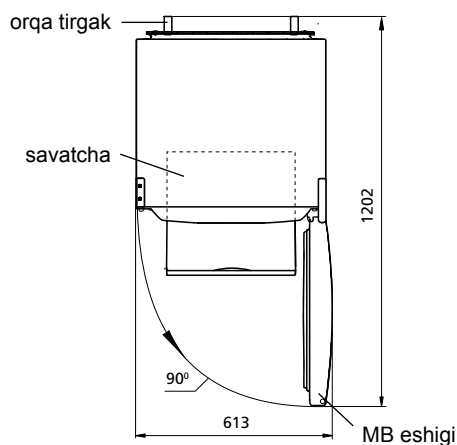
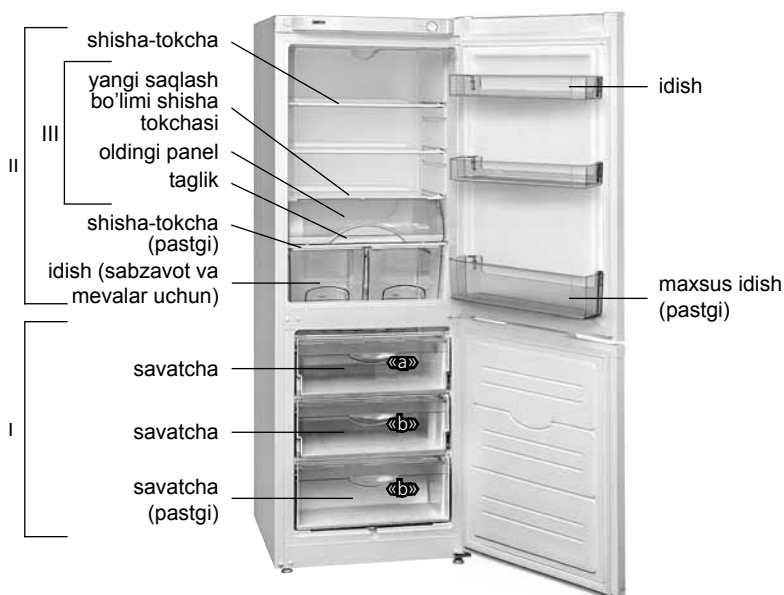

2 Rasm – Sovutgich (ust tomondan ko'rinish)

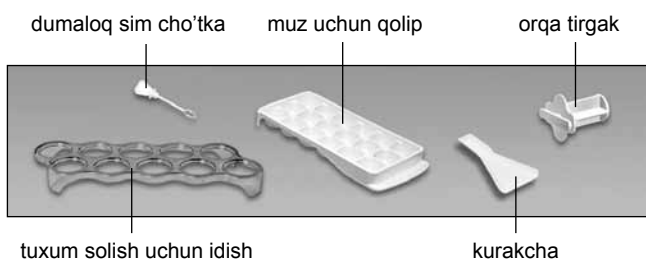

I – muzlatish bo'limi (MB):
 «a» – muzlatish va saqlash zonasi,
 «b» – saqlash zonasi;
 II – barra oziq-ovqat mahsulotlarini saqlash uchun bo'lim (SB)
 III – yangi saqlash bo'limi (ayrim modellarda ko'zda tutilmagan)

1 Rasm – Sovutgich va qo'shimcha buyumlar

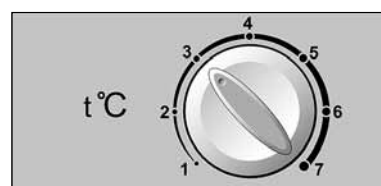

3 Rasm – Haroratni nazorat qiluvchi dasta

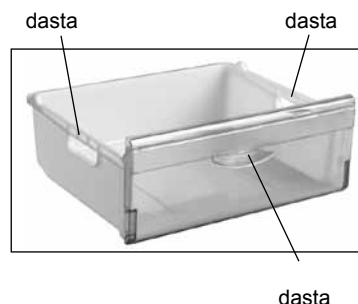

4 Rasm – Savatcha

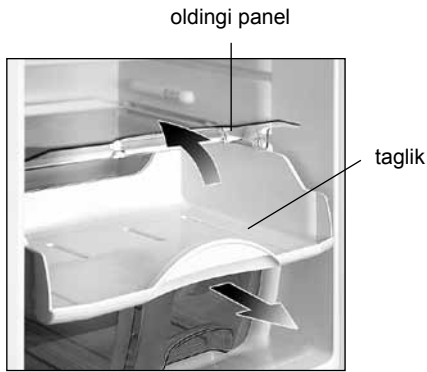

5 rasm – Yangi saqlash bo'limi

1.7 Yangi saqlash bo'limiga mahsulotlarni joylashtirganda uning tagligini o'z tomonga tortib ochish kerak – shunda 5-rasmga muvofiq oldingi panel sal ochiladi. Yangi saqlash bo'lim to'ldirilgandan so'ng taglikni orqa tomonga surish kerak – shunda oldingi panel yopiladi.

2 SOVUTGICHNI ISHLATISH

2.1 SOVUTGICHNI YOQISH

2.1.1 Sovutgichni yoqish uchun uning vilkasini rozetkaga tiqqan holda elektr tarmog'iga ulash lozim .

Sovutish bo'limi eshigini oching. Birinchi marta yoqilganda dastani 3 rasmda ko'rsatilganidek 3 ko'rsatgichga qo'yish tavsiya etiladi. Sovutish bo'limi eshigini yoping.

Zarurat tug'ilganda dasta orqali haroratni sozlang. Agarda ishlatish shartlari sozlanganda yoki o'zgartirilganda kompressor to'xtovsiz ishlay boshlasa, dastani raqamli ko'rsatgichlarning kamayib borishi tomoniga qarab undan chertki chiqquncha ohista burang. Sozlangandan son'g SBda harorat avtomatik tarzda saqlab turiladi.

2.2 SOVUTGICHNI O'CHIRISH

2.2.1 Sovutgichni o'chirish uchun elektr ta'minot shnuri vilkasini rozetkadan uzish lozim.

2.3 SB NING AVTOMATIK TARZDA ERITISH TIZIMI

2.3.1 SBda eritish avtomatik tizimi ishlatiladi. SBning orqa

devorida paydo bo'lgan qirov, siklik ravishda ishlayotgan kompressor to'xtatilgandan so'ng eriydi va suv tomchilariga aylanadi. Ergan suv tomchilari lotokka oqib tushib, 6 rasmga muvofiq, undagi teshikdan oqib trubka orqali kompressordagi idishga tushadi va bug'lanadi. Ergan suv oqib ketish tizimi iflos bo'lishini oldini olish uchun lotokdagi teshikda yumaloq simcho'tka o'rnatilgan.

2.3.2 Lotok tozaligini muntazam ravishda nazorat qilib turish kerak (3 oyda 1 martadan kam emas). Lotokda suv mavjudligi suv oqib ketish tizimi ifloslanganidan darak beradi.

Ifloslanishni yo'qotish uchun qo'yidagilarni bajarish lozim:

– suv to'sqinliksiz idishga oqib tushishi uchun, lotokdagi teshikni yumaloq simcho'tka bilan tozalab qo'yish;

– yumaloq simcho'tkani tozalab yuvib 6 rasmga muvofiq o'rnatib qo'yilish.

Yangi saqlash bo'limi mavjud bo'lgan sovutgichda suv oqib ketish tizimdagi ifloslanishni yo'qotish uchun, yangi saqlash bo'lim qismlarini, 5 rasmga muvofiq, oldindan chiqarib qo'yish lozim:

– taglikni o'z tomonga tortib, uni tepaga ko'tarib SBdan chiqarib qo'yish kerak;

– shisha tokchanning orqa chetini sal ko'tarib, uni oldingi panel bilan birgalikda SBdan o'z tomonga tortib olish kerak.

Suv oqib ketish tizimi ifloslangan holda bo'lsa, sovutgichni ishlatish **TAQIQLANADI**.

2.4 MBNI ERITISH VA TOZALASH

2.4.1 При размораживании МО следует:

– kurakcha va hajmi 2 l-dan kam bo'lmagan biror idishni 7 rasmga muvofiq o'rnatib erigan suvni ketkizish;

– kurakchadan tashqari bo'limdan oqayotgan erigan suvni namlikni tez shimib olaydigan material yordamida artib olish;

– bo'limni yuvib uni quruq qilib artib olish.

MBning kurakchasiz eritilishi **TAQIQLANADI**.

DIQQAT! MB eriyotgan paytda va uni tozalaganda, erigan suv kurakchadan tashqari oqib ketishiga yo'l qo'ymang.

DIQQAT! SBning pastki qismida paydo bo'lgan yoki SBning ichki shkafiga ko'ndalang to'sin yopishib turgan joyiga, 6, 7 rasmga muvofiq MBning ichki shkafining oldingi plankasiga tushgan suv, sovutgichning tashqi shkafi va sovutish agregat qismlari znglashi, teploizolyatsiya buzilishi, ichki shkafda yorqinlar paydo bo'lishi va sovutgich shkafi buzilishiga sabab bo'lishi mumkin.

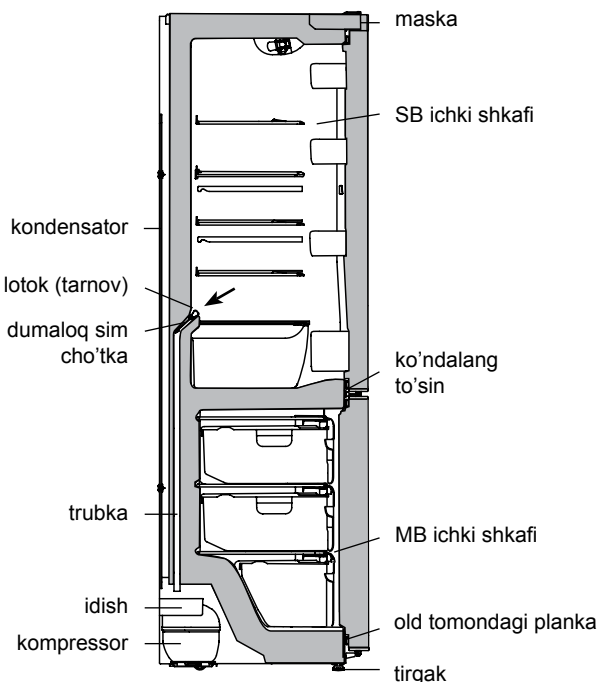

6 Rasm – SBdan erigan sev oqib ketish sxemasi

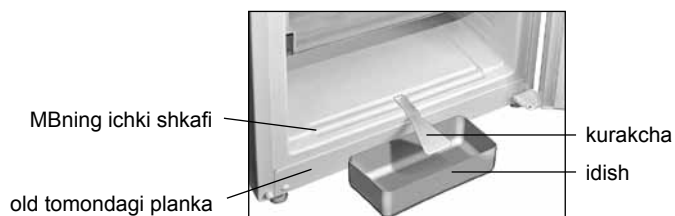

7 Rasm – MBdan erigan suvni yig'ib olish

3 TEXNIK TA'RIFLAR VA QO'CHIMCHA QISMLARI

3.1 Texnik ko'rsatgichlar va qo'shimcha buyumlar nomlari tegishlich 1 va 2 jadvalda ko'rsatilgan. Kafolat kartasida mazkur nomlar rus tilida berilgan, hamda parametrlar ko'rsatgichlari va qo'shimcha qismlar soni ko'rsatilgan.

3.2 8 rasmga tegishli jadavldagi ma'lumot buyumda rus tilida berilgan.

1 Jadval – Texnik ta'riflar

No	Nomi	Model	
1.1	Nominal umumiy hajmi brutto, dm ³	Parametrlar ko'rsatgichlari kafolat kartasida ko'rsatilgan	
1.2	Muzlatish bo'limning nominal umumiy hajmi brutto, dm ³		
1.3	Nominal foydali hajmi, dm ³		barra oziq-ovqat mahsulotlarni saqlash uchun bo'limlar
			muzlatish bo'limi
1.4	Gabarit o'lchamlar, mm		balandlik
			kenglik
			chuqurlik
1.5	Netto massasi, kg, dan ko'p emas		
1.6	Energetik samaradorligi klassi		
1.7	Iqlimiy klassi		
1.8	Tashki muhit harorati plus 25 °C bo'lganida yilik nominal energiya iste'moli, kVt-soat		
1.9	Nominal foydali saqlash maydoni, dm ²		
1.10	Muzlatilgan oziq-ovqat mahsulotlarni saqlash harorati, °C, dan baland emas		
1.11	Barra oziq-ovqat mahsulotlarni saqlash harorati, °C		
1.12	Barra oziq-ovqat mahsulotlarni saqlash o'rtacha harorati, °C, dan baland emas		
1.13	Muzlatish bo'limida oziq-ovqat mahsulotlari harorati minus 18 °C dan minus 9 °C gacha oshishi uchun nominal vaqti, s		
1.14	Muz paydo bo'lishi bo'yicha nominal sutkalik unumdorlik, kg		
1.15	Nominal muzlatish qobiliyati, kg/sut		
1.16	Korreksiya qilingan tovush quvvati darajasi, dBA, ortig'i bilan		
1.17	Qirov hosil bo'lmaydigan (No Frost) bo'linma		
1.18	Qo'zg'almas joyda o'rnatiladigan asbob-uskuna		
1.19	Kumush miqdori, g		

Eslatma – texnik xarakteristikalarini belgilash maxsus asbob-uskuna bilan jixozlangan laboratoriyalarda belgilingan metodlar yordamida o'tkazilgan.

2 Jadval – Qo'shimcha buyumlar

No	Nomi	Soni, dona.
2.1	Savat (pastki)	Kafolat kartasida ko'rsatilgan
2.2	Savat	
2.3	Sabzavot va mevalar uchun idish ¹	
2.4	Shisha tokcha (pastki) ²	
2.5	Shisha tokcha ²	
2.6	Idish ³	
2.7	Idish (pastki) ⁴	
2.8	Tuxum solish uchun idish	
2.9	Muz uchun qolip	
2.10	Yumaloq simcho'tka	
2.11	Orqa tirgak	
2.12	Kurakcha	

¹ Moy va issiqlik bilan ishlov berilgan mahsulotlarni saqlash uchun mo'ljallanmagan.
² Bir xil taqsimlashda maksimal og'irlik 20 kg.
³ Bir xil taqsimlashda maksimal og'irlik 2,5 kg.
⁴ Bir xil taqsimlashda maksimal og'irlik 5 kg.

ATLANT	
Model va buyum ishlov berishi belgilanishi	Nominal umumiy hajmi brutto, dm ³ : Nominal foydali hajm, dm ³ : – barra oziq-ovqat mahsulotlarni saqlash uchun bo'limlar: – muzlatish bo'limi:
Buyumning iqlimiy turi	Nominal muzlatish qobiliyati: Nominal kuchlanish: Nominal tok:
Tartibga soluvchi hujjat	Xladagent: R600a/ko'pirtirish uchun moslama: C-Pentane Xladagent og'irligi:
Mahsulotning energiya samaradorligi sinfi	Belarus Respublikasida ishlab chiqarilgan YoAJ «ATLANT», Pobediteli pr., 61, Minsk sh.
Muvoqiflik belgilari	

8 Rasm – Jadval

1 ТАВСИФИ ЯХДОН

1.1 Яхдон ба талабҳои СТБ 1499-2004, СТБ ИЕС 62552-2009 мувофиқат дорад. Мутобиқи СТБ ИЕС 62552-2009 мафҳуми “камера” ба ибори “шўъба” таъдил дода шудааст. Аз ҳамин сабаб иборҳои мазкур дар як ҳел маъно истифода мешаванд; камери (КХ ва КЯ) дар дастуруламали оиди истифода ба шўъбаи (ШХ ва ШЯ) дар замима.

1.2 Яхдон мувофиқи расми 1 барои ях кунонадани маҳсулоти тоза, вақти тўлони нигоҳ доштани маҳсулоти ях карда ва барои тайёр кардани яхи хўроки дар ШЯ; барои хунук кардан ва ба муддати кўтоҳ нигоҳ доштани маҳсулоти тоза, нўшокиҳо, сабзавот ва меваҳо хизмат мекунад.

Дар ШХ (баъзеи иҷроиши тамғаҳои яхдон) мутобиқи расми 1, қисми маҳсулоти тару тоза вучуд дорад. Ҳарорат дар қисми маҳсулоти тару тоза назар ба ШХ тақрибан ба 2 °C пасттар аст, ки мўҳлати нигоҳдошти маҳсулотҳои гўшти ва моҳигии тару тозаро дарозтар мегардонад. Дар ин қисмат нигоҳ доштани сабзавот, салат ва маҳсулоти дигари ба ҳарорат ҳасосро нигоҳ доштан тавсия дода намешавад.

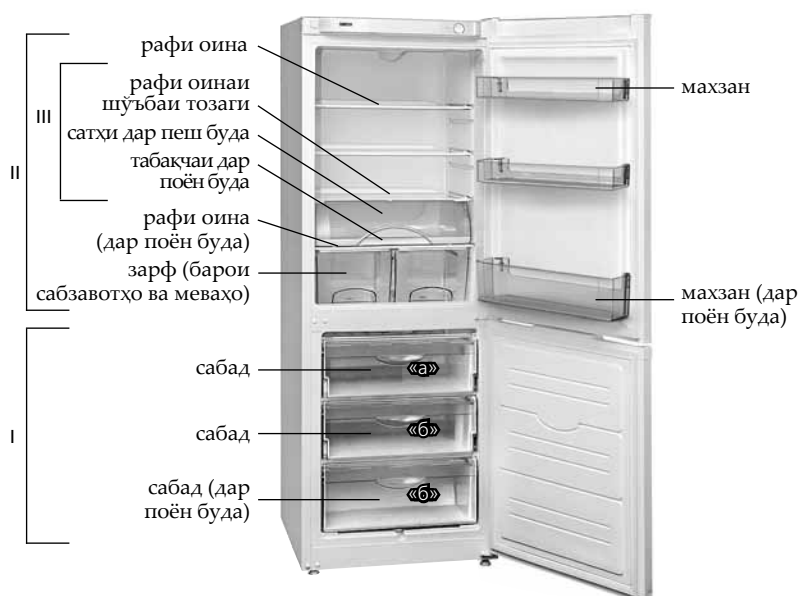

1.3 Яхдонро дар ҳарорати аз мусбат 16 °C то мусбат 38 °C муҳит бояд истифода кард.

1.4 Чои умумии барои истифодаи яхдон зарури аз рӯи андозаҳои он, ки дар расми 2 нишон дода шудааст муайян карда мешавад. Барои бе мамониат берун кардани қисмҳои комплекти аз яхдон дарҳои камераҳо ҳадди ақал дар кунҷи 90° бояд воз кард.

1.5 Узви ба тартиб оварандаи ҳарорат дар яхдон мутобиқи расми 3 дастаки терморегулятор (минбаъд – дастак) мебошад, ки он дар қисми дар болои ШХ буда чойгир аст. Дастак тибқи ҳаракати ақрабаки соат ва муқобили он тоб дода мешавад ва бо ишора ба тақсимои интихоб шуда чойгир мешавад. Тақсимои “1” ба ҳарорати аз ҳама зиёд (хунуккунии ҳади ақал) ва тақсимои “7” ба ҳарорати аз ҳама паст (хунуккунии ҳади аксар) дар шўъба мувофиқ аст.

1.6 Сабадҳои ШЯ дар сатҳи дар пеш буда барои қулай шудани дохил ва берун кардани маҳсулот дастаке дорад, ҳамчунин дар сатҳҳои паҳлӯи (ғайр аз сабади дар поён буда) барои тағйир додани чои маҳсулот берун аз яхдон мутобиқи расми 4, дастакҳо дорад.

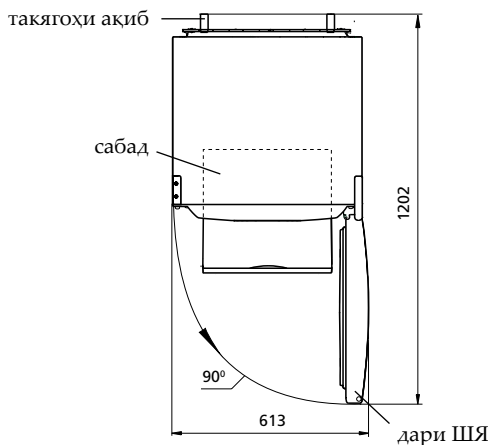

Расми 2 – Яхдон (намуди он аз боло)

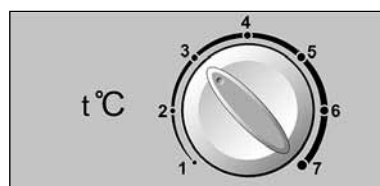

Расми 3 – Дастаки терморегулятор

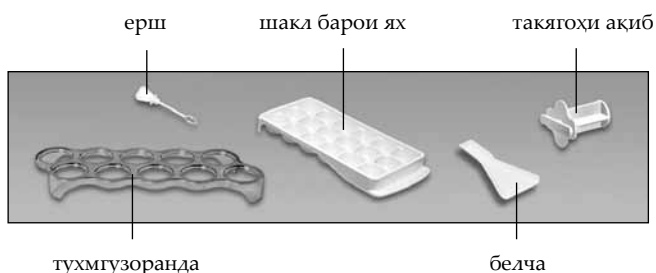

I – шўъбаи яхкуни (ШЯ):

«а» – ҳудуди яхкуни ва нигоҳдори,

«б» – ҳудуди нигоҳдори;

II – шўъбаи нигоҳдории маҳсулоти хуроквории тозаи (ШХ)

III – шўъбаи тозаги (дар баъзеи онҳо мавҷуд намебошанд)

Расми 1 – Яхдон ва қисмҳои комплекти

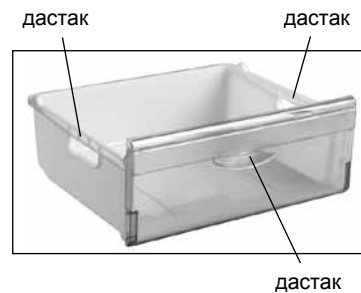

Расми 4 – Сабад



Расми 5 – Шўъбаи тозагӣ

1.7 Ҳангоми ба шўъбаи тозагӣ гузоштани маҳсулот табақчаи дар поён бударо ба сӯи худ кашед – мутобиқи расми 5 сатҳи дар пеш буда воз мегардад. Пас аз пур кардани шўъбаи тозагӣ табақчаи поёниро дар самти мутақобила ба ҳаракат оред – сатҳи дар пеш буда маҳкам мешавад.

2 ИСТИФОДАИ ЯХДОН

2.1 ФАЪОЛ КАРДАНИ ЯХДОН

2.1.1 Барои фаъол кардани яхдон онро ба шабакаи электрик пайваст кард, барои ин душоҳаи сими тағзияро ба васлак дохил кард.

Дари ШХ-ро бояд кушод. Ҳангоми бори аввал фаъол кардан дастакро ба тақсимоти “3” мутобиқи расми 3 гузоштан тавсия мешавад. Пӯшидани дари ШХ.

Дар ҳолати зарури тавассути дастак ҳарорат ба тартиб оварда мешавад. Агар пас аз ба тартиб овардан ё ки тағйир додани шароити истифода компрессор мунтазам кор кунад оҳиста дастакро тоб дода тақсимотро то хушпоқи терморегулятор кам мекунем. Баъд аз ба тартиб овардан ҳарорат дар ШХ ба таври автоматики нигоҳ дошта мешавад.

2.2 ХОМЎШ КАРДАНИ ЯХДОН

2.2.1 Барои хомӯш кардани яхдон душоҳаи сими тағзияро бояд аз васлак берун кард.

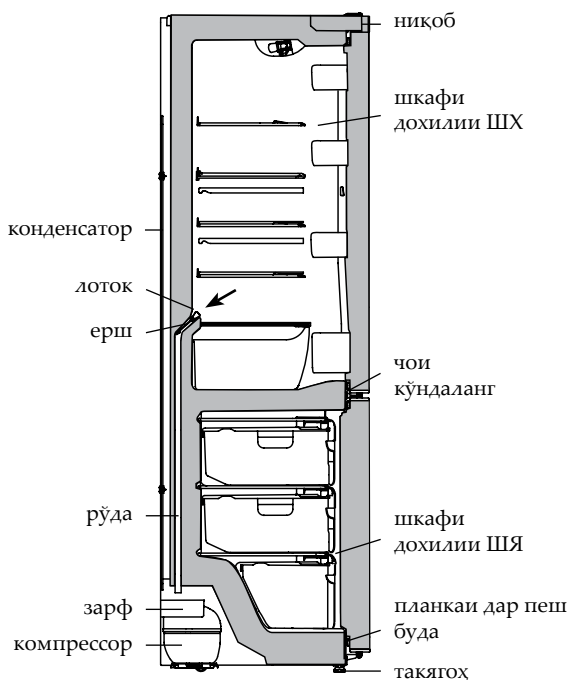

Расми 6 – Нақшаи рехтани оби пайдо шуда аз ШХ

2.3 СИСТЕМИ АВТОМАТИКИИ ОБШАВИИ ШХ

2.3.1 Дар ШХ системи автоматикии обшави истифода мегардад.

Яхҳое, ки дар девори дар ақиб будаи ШХ пайдо мешаванд ҳангоми хомӯш кардани компрессор дар сикли обшави ба қатраҳои об табдил мешаванд. Қатраҳои оби пайдо шуда ба лоток чори мешаванд аз сӯроҳии дар он буда тавассути рӯдача ба зарфи дар компрессор буда мутобиқи расми 6 мерезанд ва бухор мешаванд. Дар сӯроҳии лоток барои гирифтани пеши роҳи ифлосшавии системи резиш ерш чойгир карда шудааст.

2.3.2 Доимо тозагии лотокро бояд назорат кард (ҳадди ақал 1 маротиба дар 3 моҳ). Мавҷуд будани об дар лоток аз ифлос шудани системи резиш гувоҳи медиҳад.

Барои бартараф кардани ифлоси ин корхоро бояд ичро кард:

– сӯроҳии дар лоток бударо бо ерш тоза кард, то ки об бе муқобилият ба зарф чори гардад;

– ершро шуста онро мутобиқи расми 6 бояд чойгир кард.

Дар яхдоне, ки шўъбаи тозагӣ дорад барои гирифтани пеши роҳи ифлосшави пешакӣ қисмҳои шўъбаи тозагиро мутобиқи расми 5 бояд берун кард:

– табақчаи дар поён бударо ба сӯи худ кашада, боло бардошта онро аз ШХ берун кард;

– қисми дар ақиб будаи рафи оинаро бардошта, онро якҷоя бо сатҳи дар пеш буда ба сӯи худ кашада аз ШХ берун кард.

Бо системи резиши ифлосшуда истифода кардани яхдон **МАНЪ** аст.

2.4. ОБ КАРДАН ВА ТОЗАКУНИИ ШЯ

2.4.1 Ҳангоми обкунии ШЯ бояд:

– оби пайдо шударо мутобиқи расми 7 белча ва ҳар гуна маҳзани ҳадди ақал 2 л ҳачм доштаро гузошта нест кард;

– оби пайдо шавандаро чамъ кард, агар он аз шўъба аз белча чори нашавад дар ин ҳол бо материали намиро хуб чаббанд;

– шўъбаро шуста то хушкшави пок кард.

Бе истифодаи белча об кардани ШЯ **МАНЪ** аст.

ДИҚҚАТ! Ҳангоми об кардан ва тоза кардан аз ШЯ ба чори шудани оби пайдо шуда роҳ надиҳед.

ДИҚҚАТ! Оби дар зери ШХ пайдо шуда, ё ки қисми дохилии шкафи дар дарун будаи ШЯ пайдо шуда мутобиқи расми 6, 7 ба занг задани сатҳи яхдон ва қисмҳои агрегати яхдон, вайрон шудани изолятсияи гарми, дар шкафи дохили ба пайдошавии чойҳои кафиди ва аз кор баромадани шкафи яхдон сабаб мешавад.

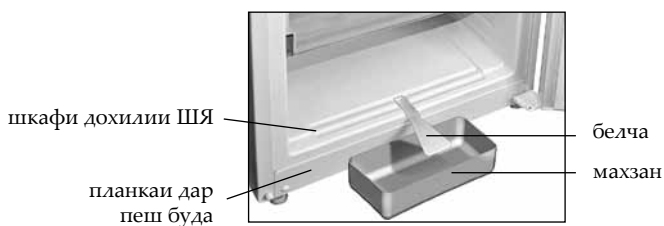

Расми 7 – Чамъ кардани об аз ШЯ

3 ХУСУСИЯТҲОИ ТЕХНИКИ ВА ҚИСМҲОИ КОМПЛЕКТИ

3.1 Хусусиятҳои техники ва номи чизҳои комплекти дар чадвалҳои 1 ва 2 нишон дода шудаанд. Дар картаи кафолати ин номҳо бо забони руси оварда шудаанд ва нишондодҳои параметрҳои он ва миқдори чизҳои дар комплект буда нишон дода шудаанд.

3.2 Маълумот дар чадвалча мутобиқи расми 8 бо забони руси оварда шудааст.

Чадвали 1 – Хусусиятҳои техники

№	Номгӯй	Навъ	
1.1	Ҳаҷми умумии номи брутто, дм ³	Нишондиҳандаҳои параметрҳо дар картаи кафолати кайд карда шудаанд	
1.2	Ҳаҷми умумии номи брутто шӯъбаи яхкуни, дм ³		
1.3	Ҳаҷми фойданоки номи, дм ³		шӯъбаи барои нигоҳдории маҳсулоти тару тоза
			шӯъбаи яхкуни
1.4	Андозаҳои он, мм		баланди
			бар
			умқ
1.5	Масса нетто, кг, аз зиёд нест		
1.6	Дараҷаи босамарӣ энергетикӣ		
1.7	Дараҷаи иқлим		
1.8	Яксола истеъмоли номиналии қувва дар ҳарорати муҳит 25 дараҷа гарми, кВт·ч		
1.9	Майдони фойданоки номи барои нигоҳдори, дм ²		
1.10	Ҳарорати нигоҳдории маҳсулоти яқкардаи хуроки аз °С зиёд нест		
1.11	Ҳарорати нигоҳдории маҳсулоти тозаи хуроквори, °С		
1.12	Нигоҳдории васати маҳсулоти тозаи хуроквори аз °С зиёд нест		
1.13	Вақти номии зиёд шудани ҳарорати маҳсулоти хуроквори дар шӯъбаи яхкуни аз манфи 18 °С то манфи 9 °С, дар як соат		
1.14	Истеҳсоли номии ях дар як шабонарӯз, кг		
1.15	Қобилияти номии яхкуни, кило/шабонарӯз		
1.16	Сатҳи зӯри садои ислоҳ кардашуда, дБа, на зиёд		
1.17	Қисми бе қиравпайдошави (No Frost)		
1.18	Асбоби дарунсохта		
1.19	Миқдори нукра, г		
Тавзеҳ – Муайян кардани хусусиятҳои техники аз рӯи методикаҳои махсус дар лабораторияҳои ба таври махсус ҷиҳозонида шуда ба амал бароварда мешавад.			

Чадвали 2 – Қисмҳои комплекти

№	Номгӯй	Миқдори он
2.1	Сабад (дар поён буда)	Дар картаи кафолати нишон дода шудааст
2.2	Сабад	
2.3	Зарф барои сабзавот ва меваҳо ¹	
2.4	Рафи оина (дар поён буда) ²	
2.5	Рафи оина ²	
2.6	Зарф ³	
2.7	Зарф (дар поён буда) ⁴	
2.8	Тухмгузорада	
2.9	Шакл барои ях	
2.10	Ерш	
2.11	Тақиягоҳи ақиб	
2.12	Белча	
¹ Нигоҳ доштани раванго ва маҳсулоти бо гарми қор карда шуда ба ҳисоб гирифта нашудааст. ² Миқдори максималии чойгиркуни дар ҳолати тақсими баробар 20 кг. ³ Чойгиркунии максимали дар ҳолати тақсими баробар 2,5 кг. ⁴ Чойгиркунии максимали дар ҳолати тақсими баробар 5 кг.		

ATLANT	Ҳаҷми умумии номи брутто, дм ³ Ҳаҷми фойданоки номи, дм ³ :
Ишораи навъ ва иҷрои маҳсулот	– шӯъбаи барои нигоҳдории маҳсулоти тару тоза: – шӯъбаи яхкуни:
Дараҷаи ҳароратии маҳсулот	Қобилияти номии яхкуни: Шиддати номи: Чарағи номи:
Ҳуччати меъёри	Хладагент: R600a/Кафккуанда: C-Pentane Массаи хладагент:
Дараҷаи маҳсулнокии энергетикии маҳсулот	Дар Ҷумҳурии Беларусь тайёр карда шудааст ҶПА "АТЛАНТ", Хлебони Победителей, 61, шаҳри Минск
Нишонаи мутобиқат	

Расми 8 – Чадвалча

1 МУЗДАТКЫЧТЫН СҮРӨТТӨЛҮШҮ

1.1 Муздаткыч СТБ 1499-2004, СТБ IEC 62552-2009 туура келет. СТБ IEC 62552-2009 га ылайык, «камера» термини «бөлүм» терминине алмаштырылган. Буга байланыштуу бул терминдер бирдей мааниде колдонулат: колдонмо боюнча нускамадагы камера (МК жана ТК), тиркемедеги бөлүм (МБ жана ТБ).

1.2 Муздаткыч 1-сүрөткө ылайык тоңдуруу жана тоңдурулган азыктарда узак убакытка сактоо, ТБ азык музун даярдоо, тамак аш азыктарын, суусундуктарды, жашылчаларды жана жемиштерди МБ муздатуу жана кыска убакытка сактоо үчүн багытталган.

1-сүрөткө ылайык МБде (муздаткыч үлгүсүнүн кээ бир аткаруулары) салкын бөлүмү бар. Салкын бөлүмдөгү температура МБге караганда болжол менен 2 °C га төмөнүрөөк болот, бул болсо жаңы эт жана балык азыктарын сактоо мөөнөтүн узартууга шарт түзөт. Бөлүмдө жашылчаларды, салаттарды жана төмөн температурага туруштук бере албаган башка азыктарды сактоо сунушталбайт.

1.3 Муздаткычты колдонуу үчүн айлана чөйрөнүн температурасы плюс 16 °C дан плюс 38 °Cга чейин болушу зарыл.

1.4 Муздаткычты пайдалануу үчүн зарыл болгон жалпы мейкиндик 2-сүрөттө көрсөтүлгөн габариттик өлчөмдөр менен ченелет. муздаткычтан жыйнактоочуларды тоскоолдуксуз алып чыгуу үчүн камералардын эшигин 90° аз эмес бурчта ачуу керек.

1.5 Муздаткычтагы температураны жөнгө салуучу орган болуп 3-сүрөткө ылайык термोजөнгө салгычтын туткасы саналат (мындан ары-т тутка), ал МБүстүндөгү маскасында жайгашкан. Тутка саат жебеси боюнча жана ага каршы айланат жана тандалган бөлүүнүн белгиси менен бекитилет. «1» бөлүүсү бир аз температурага (баарынан аз муздатуу), «7» бөлүүсү – төмөнкү температурага (көбүрөөк муздатуу) туура келет.

1.6 ТБ себеттеринин алдыңкы панелде туткалары бар, ал азыктарды жүктөө жана алуу учурундагы ыңгайлуулукка арналган, о.э. 4-сүрөткө ылайык каптал жагында (алдыңкы себетинен башкасында) муздаткычтын сыртында көтөрүп жүрүү үчүн туткалары бар.



I – тоңдуруучу бөлүм (ТБ):
«а» – тоңдуруу жана сактоо аймагы,
«б» – сактоо аймагы;
II – жаңы тамак аш азыктарын сактоо үчүн бөлүм (МБ)
III – азыктарды бузултпай сактоочу бөлүм (айрым аткарууларда жок)

1-сүрөт – Муздаткыч жана толуктоочу шаймандар

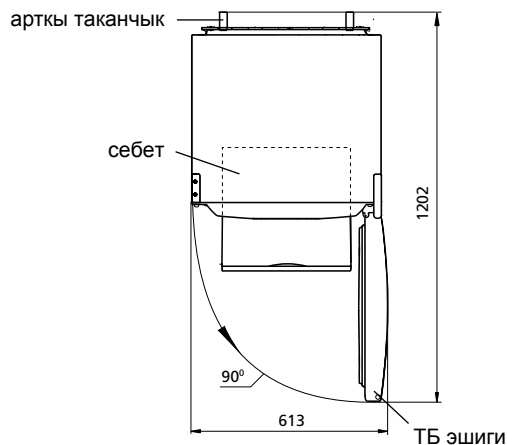

2-сүрөт – Муздаткыч (үстүнөн көрүнүшү)

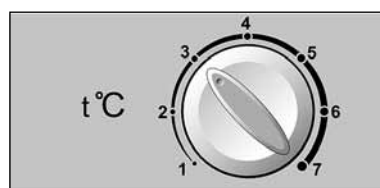

3-сүрөт – Термोजөнгө салгычтын туткасы



4-сүрөт – Себет



5-сүрөт – Азыктарды бузултпай сактоочу бөлүм

1.7 Азыктарды бузултпай сактоочу бөлүмгө азыктарды салган кезде өзүңүздү көздөй поддонду тартуу керек – 5-сүрөткө ылайык алдыңқы панель ачылат. Бөлүмдү толтургандан кийин поддонду кайра жабуу керек – алдыңқы панель жабылат.

2 МУЗДАТКЫЧТЫ КОЛДОНУУ

2.1 МУЗДАТКЫЧТЫ КҮЙГҮЗҮҮ

2.1.1 Муздаткычты күйгүзүү үчүн анын кубаттануу зымынын сайгычын розеткага туташтырып, электр түйүнүнө кошуу керек.

МБ эшигин ачуу. Биринчи күйгүзгөн учурда 3-сүрөткө ылайык тутканы “3” бөлүүсүнө коюу сунушталат. МБ эшигин жабуу.

Зарыл болгон учурда температураны жөнөгө салууну тутканын жардамы менен жүргүзүү керек. эгер жөнөгө салынгандан кийин же колдонуу режимин өзгөрткөндө компрессор тынымсыз иштей баштаса, анда тутканы терможөнгө салгычтын чык эткен үнү чыкканга чейин сандык көргөзгүчтөрдүн азайган жагын көздөй акырын буроо жөнөгө салынгандан кийин МБ температура автоматтык түрдө кармалат.

2.2 МУЗДАТКЫЧТЫ ӨЧҮРҮҮ

2.2.1 Муздаткычты өчүрүү үчүн кубаттануу зымынын сайгычын розеткадан ажыратуу керек.

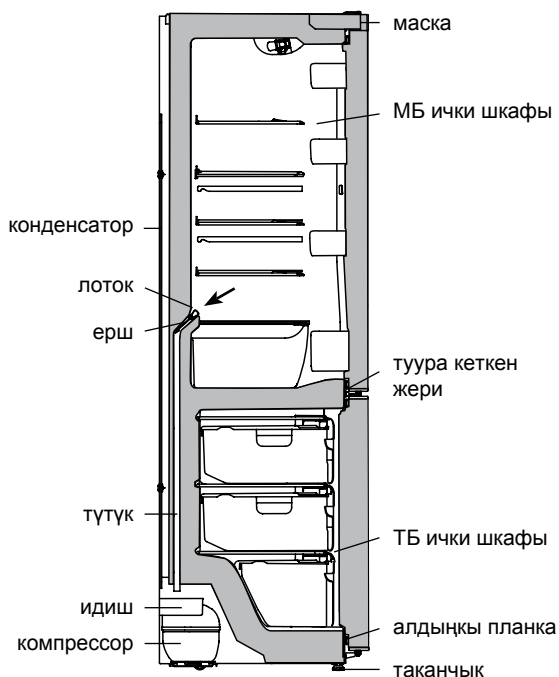

6-сүрөт – МБ эриген сууну агызуу чиймеси

2.3 МБ АВТОМАТТЫК ТҮРДӨ ЭРИТҮҮ ТУТУМУ

2.3.1 МБ дө эритүүнүн автоматтык тутуму колдонулат. МБ арткы бетинде пайда болгон муз компрессор өчүрүлгөн убакта эритүү циклинде эрийт да, суу тамчысына айланат. эриген суунун тамчылары лотокко агат, андагы тешик аркылуу түтүк менен 6-сүрөткө ылайык компрессордогу идишке барып куюлат да, абага бууланып кетет. Лотоктун тешигине агып кетүү тутумунун толуп калуусунун алдын алуу үчүн ерш орнотулган.

2.3.2 Лотоктун тазалыгын маал маал менен текшерип туруу зарыл (3 айда бир жолудан кем эмес). Лотокто суунун пайда болушу агып кетүү тутумунун толуп калгандыгын көргөзөт.

Толуп калууну четтетүү үчүн зарыл:

– суу тоскоолдуксуз идишке куюлушу үчүн лотоктогу тешикти ерш менен тазалоо керек;

– ершти жууп, 6-сүрөткө ылайык жайгаштыруу керек.

Муздаткычта азыктарды бузултпай кармоочу бөлүмү бар болсо, суу куюу тутумунундагы тыгынды четтетүү үчүн 5-сүрөткө ылайык азыктарды бузултпай кармоочу бөлүмдүн бөлүктөрүн алып чыгуу керек:

– поддонду өзүңүзгө тартып, кичине өйдө көтөрүп жана аны МБ алып чыгуу;

– айнек-текченин арткы бөлүгүн көтөрүп, аны алдыңқы панел менен бирге өзүңө тартып жана МБ алып чыгуу.

Муздаткычты толуп калган тутум менен колдонууга **ТЫЮУ САЛЫНАТ**.

2.4 ТБ ЭРИТҮҮ ЖАНА ЖЫЙНОО

2.4.1 ТК эритүү үчүн зарыл:

– 7-сүрөткө ылайык күрөкчөнү же 2 литр өлчөмдөгү идишти коюу менен эриген сууну жоготуу;

– эгер бөлүмдөн күрөкчөнүн сыртына агып кетсе, нымды жакшы сиңирген чүпүрөк менен кургатуу;

– бөлүмдөрдү жууп, кургатып сүртүү.

ТБ күрөкчөнү колдонбой туруп эритүүгө **ТЫЮУ САЛЫНАТ**.

КӨҮЛ БУРУҢУЗДАР! Эриген сууну **ТБ** эриткен же жыйнаган учурда агуусуна мүмкүндүк бербегиле.

КӨҮЛ БУРУҢУЗДАР! 6, 7-сүрөткө ылайык МБ түбүндө пайда болгон суу, же МБ алдыңкы шкафынын туура кеткен жерине аккан суу, ички ТБ алдыңкы планкасына келген суу муздаткычтын тышкы шкафынын жана муздатуучу агрегаттардын элементтеринин чиришине алып келет, жылуулук бөлүнүшүн бузат, ички шкафтардын жараңка болушуна алып келет жана муздаткычтын шкафын иштен чыгарышы мүмкүн.

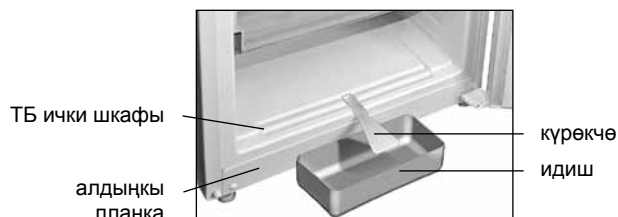

7-сүрөт – ТБ эриген сууну чогултуу

**3 ТЕХНИКАЛЫК МҮНӨЗДӨМӨЛӨР
ЖАНА ЖЫЙНАКТООЧУЛАР**

3.1 Техникалык мүнөздөмөлөрдүн аталышы жана жыйнактоочулар 1-2- таблицаларда көргөзүлгөн. Кепилдик картасында аталыштын маалыматтарды орус тилинде көргөзүлгөн жана параметрлердин мааниси жана жыйнактоочулардын саны келтирилген.

3.2 8-сүрөткө ылайык тактадагы маалымат буюмда орус тилинде берилген.

1-таблица – Техникалык мүнөздөмөлөрү

№	Аталышы	Үлгүсү	
1.1	Номиналдык жалпы көлөмү брутто, дм ³	Параметрлердин мааниси кепилдик картасында көрсөтүлгөн	
1.2	Тоңдуруучу бөлүмдүн номиналдык жалпы көлөмү брутто, дм ³		
1.3	Номиналдык пайдалуу көлөм, дм ³		жаңы тамак аш азыктарын сактоо үчүн бөлүм
			тоңдуруучу бөлүм
1.4	Габариттик өлчөмдөрү, мм		бийиктиги
			туурасы
			тереңдиги
1.5	Салмагы, кг, ашык эмес		
1.6	Энергетикалык майнаптуулугунун классы		
1.7	Климат классы		
1.8	Айлана-чөйрөнүн температурасы +25 °С менен кагаз бетиндеги жылдык керектөөсү, кВт·ч		
1.9	Сактоо үчүн номиналдык пайдалуу аянт, дм ²		
1.10	Тоңдурулган тамак аш азыктарынын сактоо температурасы, °С, ашык эмес		
1.11	Жаңы тамак аш азыктарынын сактоо температурасы, °С		
1.12	Жаңы тамак аш азыктарын орточо сактоо, °С, ашык эмес		
1.13	Тоңдуруучу бөлүмдөгү тамак аш азыктарынын температурасынын көтөрүлүшүнүн номиналдык убактысы, минус 18 °С дан минус 9 °Сга чейин, с		
1.14	Муз чыгаруу боюнча номиналдык күнүмдүк өндүрүмдүүлүгү, кг		
1.15	Номиналдык тоңдуруучу жөндөмдүүлүк, кг/сут		
1.16	Түзөтүлгөн үн кубаттуулугунун деңгээли, дБА, андан ашпайт		
1.17	Кыроо түшпөгөн бөлүм (No Frost)		
1.18	Кыналган алет		
1.19	Күмүштүн камтылышы, г		

Эскертүү – Техникалык мүнөздөмөлөрдү аныктоо атайын жабдылган лабораторияларда аныкталган ыкмалар менен жүргүзүлөт.

2-таблица – Жыйнактоочулар

№	Аталышы	Саны, даана
2.1	Себет (алдыңкы)	Кепилдик картасында көрсөтүлгөн
2.2	Себет	
2.3	Жашылча жемиштер үчүн идиш ¹	
2.4	Айнек-текче (алдыңкы) ²	
2.5	Айнек-текче ²	
2.6	Идиш ³	
2.7	Идиш (алдыңкы) ⁴	
2.8	Жумурткалар үчүн салгыч	
2.9	Муз үчүн форма	
2.10	Ерш	
2.11	Арткы таканчык	
2.12	Күрөкчө	

¹ Жылуулук иштеп чыгуусунан өткөн майлар жана азыктарга эсептелген эмес.
² Теңдеп бөлүштүргөндө максималдык жүктөө 20 кг.
³ Теңдеп бөлүштүргөндө максималдык жүктөө 2,5 кг.
⁴ Теңдеп бөлүштүргөндө максималдык жүктөө 5 кг.

ATLANT	
Үлгүнүн белгилениши жана буюмдун аткарылышы	Номиналдык жалпы көлөм брутто, дм ³ : Номиналдык пайдалуу көлөм, дм ³ : – жаңы тамак аш азыктарын сактоо үчүн бөлүм: – тоңдуруучу бөлүм:
Буюмдун климаттык классы	Номиналдык тоңдуруучу жөндөмдүүлүк: Номиналдык чыңалуу:
Нормативдик документ	Номиналдык ток: Хладагент: R600a/Вспениватель: C-Pentane Хладагенттин салмагы: Беларусь Республикасында жасалган "АТЛАНТ" ЖАК, Минск ш., Победителей көч., 61
Буюмдун энергоэффективдүүлүгүнүн классы	
Шайкештигинин белгиси	

8-сүрөт – Такта

